



Puzzi 400 E



www.karcher.com

5.959 - 789/F1997346/1 (12/00)



| Inhaltsverzeichnis | Seite |
|--|------------|
| Inbetriebnahme | 5 |
| Betriebsanleitung | 6 |
| Zubehör | 98 |
| Technische Daten / Schaltplan / Ersatzteilliste | 99/100/101 |
| EG-Konformitätserklärung / Kärcher-Niederlassungen | 102/108 |

Vor erster Inbetriebnahme Betriebsanleitung und Sicherheitshinweise Nr. 5.956-249 unbedingt lesen! Dieses Gerät ist für den gewerblichen Gebrauch geeignet, z.B. in Hotels, Schulen, Krankenhäusern, Fabriken, Läden, Büros und Vermietergeschäften.

| Lists of contents | Page |
|---|------------|
| Commissioning | 5 |
| Operating Instructions | 10 |
| Accessories | 98 |
| Technical Data / Wiring diagram / Spare Parts Lis | 99/100/101 |
| EC conformity statement / Kärcher branches | 102/108 |

Prior to initial startup, operating manual and safety instructions no. 5.956-249 must be consulted! This machine is suitable for industrial use, for instance in hotels, schools, hospitals, factories, shops, offices and on hire.

| Tables des matières | Page |
|--|------------|
| Mise en service | 5 |
| Notice d'instructions | 14 |
| Accessoires | 98 |
| Caractéristiques techniques / Schéma de câblage / Liste des pièces de rechange | 99/100/101 |
| Déclaration de conformité CE / filiales Kärcher | 102/108 |

Avant la première mise en service, lire absolument le mode d'emploi et les 5.956-249 remarques de sécurité! Cet appareil est adapté à l'usage professionnel, p. ex. dans les hôtels, les écoles, les hôpitaux, les usines, les magasins, les bureaux et les locations.

| Indici | Pagina |
|--|------------|
| Messa in funzione | 5 |
| Istruzioni per l'uso | 18 |
| Accessori | 98 |
| Dati tecnici / Schema elettrico / Elenco pezzi di ricambio | 99/100/101 |
| Dichiarazione di conformità CE / Filiali Kärcher | 102/108 |

Prima della prima messa in funzione leggere assolutamente . le istruzioni per l'uso e le avvertenze per la sicurezza n. 5.956-249! Questo apparecchio è adatto per settori commerciali, per es. hotel, scuole, ospedali, fabbriche, negozi, uffici e noleggi

| Inhoudsopgave | Pagina |
|--|------------|
| Inbedrijfstelling | 5 |
| Gebruiksaanwijzing | 22 |
| Accessoires | 98 |
| Technische gegevens / Schakelschema / Reserveonderdelenlijst | 99/100/101 |
| EG – conformiteitsverklaring / Kärcher – filialen | 102/108 |

Vóór de eerste ingebruikneming de gebruiksaanwijzing en de veiligheidsinstructies nr.: 5.956-249 beslist lezen!

Dit apparaat is geschikt voor professioneel gebruik, bijv. in hotels, scholen, ziekenhuizen, winkels, kantoren en verhuurbedrijven.

| Índices | Paginación |
|---|------------|
| Puesta en servicio | 5 |
| Instrucciones de servicio | 26 |
| Accesorios | 98 |
| Datos técnicos / Diagrama de conexiones / Lista de piezas de requesto | 99/100/101 |
| Declaración de Conformidad CE / Filiales de Kärcher | 102/108 |

Las instrucciones de servicio y las indicaciones de seguridad núm. 5.956-249 se deben leer imprescindiblemente antes de la primera puesta en servicio! Este aparato es apropiado para el uso a escala industrial, p. ej. en hoteles, centros escolares, hospitales, fábricas, tiendas comerciales, oficinas y empresas dedicadas al alquiler.

| Índices | Página |
|--|------------|
| Colocação em funcionamento | 5 |
| Manual de instruções | 30 |
| Accessórios | 98 |
| Dados técnicos / Esquema de ligações / Lista de peças sobresselentes | 99/100/101 |
| Declaração de conforidade da UE / Filiais da Kärcher | 102/108 |

Antes da primeira colocação em funcionamento, ler atentamente. o manual de instruções e as indicações de segurança nº5.956-249!

Este aparelho destina-se ao uso industrial, nomeadamente em hotéis, escolas, hospitais, fábricas, lojas, escritórios e empresas de aluguer.

| Πίνακες περιεχομένων | σελίδα |
|--|------------|
| Θέση σε λειτουργία | 5 |
| Οδηγίες λειτουργίας | 34 |
| εξαρτήματα | 98 |
| Τεχνικά χαρακτηριστικά/Κυκλωματικό διάγραμμα /ανταλλακτικά | 99/100/101 |
| Δήλωση Συμμόρφωσης Ε.Κ. / Αντιπροσωπείες Kärcher | 102/108 |

Πριν από την πρώτη θέση λειτουργίας διαβάστε οπωσδήποτε τις Οδηγίες χρήσης και Υποδείξεις ασφάλειας , αρ. 5.956-249! Αυτή η συσκευή είναι κατάλληλη για την επαγγελματική χρήση, π.χ. σε ξενοδοχεία, σχολεία, νοσοκομεία, εργοστάσια, καταστήματα, γραφεία και εταιρείες δανεισμού συσκευών.



| Indholdfortegnelser | Side |
|---|------------|
| Idrifttagning | 5 |
| Driftsvejledning | 38 |
| Tilbehør | 98 |
| Tekniske data / Strømskema / Reservedelsliste | 99/100/101 |
| EF-overensstemmelseserklæring / Kärcher agenturer | 102/108 |

Inden første idrifttagning skal driftsvejledningen og sikkerhedshenvisningerne nr. 5.956-249 læses!

Dette apparat er beregnet til erhvervmæssig brug, f.eks. i hoteller, skoler, sygehuse, fabrikker, forretninger, kontorer og udlejningsforretninger.

| Innehållsförteckningar | Sida |
|--|------------|
| Igångsättning | 5 |
| Bruksanvisning | 42 |
| Tillbehör / Filtersystemer | 98 |
| Tekniske data / Kopplingskema / Reservedelsliste | 99/100/101 |
| EF-konformitetserklæring / Kärcher filialer | 102/108 |

Før første gangs bruk må bruksanvisning og sikkerhetsanvisning nr. 5.956-249 ubetinget leses!

Denne maskinen er egnet til bruk i næringslivet, f.eks. i hoteller, skoler, sykehus, fabrikker, butikker, kontorer og utleiebutikker.

| Innehållsförteckningar | Sida |
|---|------------|
| Idrifttagning | 5 |
| Driftinstruktion | 46 |
| Tillbehör | 98 |
| Tekniske data / Kopplingschema / Reservedelslista | 99/100/101 |
| EU försäkran om överensstämmelse / Kärcher filialer | 102/108 |

Läs noga instruktionsboken och säkerhetsanvisningarna nr.: 5.956-249 innan aggregatet tas i bruk!

Denna apparat är lämplig för användning inom näringslivet, t.ex. hotell, skolor, sjukhus, fabriker, butiker, kontor och uthyrningsaffärer.

| Sisällysluettelo | Sivu |
|--|------------|
| Käyttöönnotto | 5 |
| Käyttöohje | 50 |
| Lisävarusteet | 98 |
| Tekniset tiedot / Kytentäkaavio / Varaosalista | 99/100/101 |
| EU-vastaavuustodistus / Kärcher-toimipisteet | 102/108 |

Ennen ensimmäistä käyttöönottoa on käyttöohje ja turvallisuusohjeet numero. 5.956-249 ehdottomasti luettava!

Tämä laite soveltuu ammattimaiseen käyttöön esim. hoteleissa, kouluissa, sairaaloissa, tehtaissa, myymälätiloissa, toimistoissa ja vuokrausliikkeissä.

| Tartalomjegyzék | Oldal |
|--|------------|
| Üzembevétele | 5 |
| Üzemeltetési utasítás | 54 |
| Kellékek | 98 |
| Műszaki adatok / Kapcsolási rajz / Cserealkatrészlista | 99/100/101 |
| EK megfelelési nyilatkozat / Kärcher telephelyek | 102/108 |

Az első üzembevétele előtt Üzemeltetési utasítást és a számú biztonsági utalást. 5.956-249 feltétlenül elolvasni!

E készülék ipari célra készült, például szállodákban, iskolákban, kórházakban, gyárakban, raktárakban, irodákban és üzletekben használható

| Obsah | Strana |
|---|------------|
| Uvedení do provozu | 5 |
| Návod k obsluze | 58 |
| Příslušenství | 98 |
| Technické údaje / Schéma zapojení / Seznam náhradních dílů | 99/100/101 |
| Evropské společenství – Prohlášení o shodě / zastoupení Kärcher | 102/108 |

Před prvním uvedením do provozu si bezpodmínečně přečtěte návod k obsluze a bezpečnostní upozornění č. 5.956-249!

Tento přístroj je vhodný pro komerční použití, např. v hotelech, školách, nemocnicích, továrnách, obchodech, kancelářích a půjčovnách.

| Kazalo | Stran |
|---|------------|
| Zagon | 5 |
| Navodila za obratovanje | 62 |
| Oprema | 98 |
| Tehnični podatki / vezalni načrt / seznam nadomestnih delov | 99/100/101 |
| Izjava o konformnosti z ES / Kärcher-poslovalnice | 102/108 |

Pred prvim zagonom je potrebno prebrati navodila za obratovanje in varnostne napotke št. 5.956-249!

Ta naprava je primerna za gospodarsko rabo, npr. v hotelih, šolah, bolnišnicah, tovarnah, trgovinah, pisarnah in najemnih prostorih.

| Spis treści | Strona |
|---|------------|
| Uruchomienie | 5 |
| Instrukcja obsługi | 66 |
| Wyposażenie dodatkowe | 98 |
| Dane techniczne / Schemat ideowy / Lista części zamiennych | 99/100/101 |
| Deklaracja zgodności wg. dyrektyw Wspólnoty Europejskiej/ filie firmy Kärcher | 102/108 |

Przed pierwszym uruchomieniem należy koniecznie przeczytać.

5.956-249 instrukcję obsługi i wskazówki dotyczące bezpieczeństwa nr 1 do zasysania substancji płynnych.

Urządzenie to przeznaczone jest do użytku przemysłowego, np. w hotelach, szkołach, szpitalach, fabrykach, sklepach, biurach i wypożyczalniach.



| Cuprins | Pagina |
|---|------------|
| Luare în exploatare | 5 |
| Instrucțiunile de folosire | 70 |
| Accesoriiile | 98 |
| Date tehnice / Planul de conexiuni / Listă de piese de schimb | 99/100/101 |
| Declarația de conformitate CE / Sucursale Kärcher | 102/108 |

Înainte de prima luare în exploatare, instrucțiunile de folosire și indicațiile de siguranță nr. 5.956-249 trebuie citite neapărat!
Acest aparat este adecvat folosirii profesionale, de ex. în hoteluri, școli, spitale, fabrici, magazine, birouri și spații comerciale închiriate.

| İçindekiler | Sayfa |
|---|------------|
| Servise koyma | 5 |
| Kullanma Kilavuzu | 74 |
| Aksesuar | 98 |
| Teknik özellikler / Tevzi planı/Yedek parça listesi | 99/100/101 |
| AB-Uygunluk Beyanı / Kärcher Şubeleri | 102/108 |

Cihazı ilk kez çalıştırmadan önce kullanım kılavuzu güvenlik bilgilerini No. 5.956-249 mutlaka okuyun!

Bu cihaz ticari kullanım için uygundur; örn. otellerde, okullarda, hastanelerde, fabrikalarda, dükkanlarda, satış merkezlerinde, bürolarda ve kiralamaya işletmelerinde kullanılabilir.

Cihazın kullanım ömrü 10 yıldır.

| Содержание | Страница |
|--|------------|
| Ввод в эксплуатацию | 5 |
| Руководство по эксплуатации | 78 |
| Принадлежности | 98 |
| Технические характеристики/ Электрическая схема/ запасные части | 99/100/101 |
| Заявление о соответствии руководящим указаниям ЕС (Европейского союза) / филиалы фирмы Kärcher | 102/108 |

Перед первым пуском руководство по эксплуатации и указания по безопасности № 5.956-249 следует обязательно прочитать!

Этот прибор предназначен для промышленного применения, например, в гостиницах, школах, больницах, фабриках, магазинах, бюро, арендных помещениях.

| Zoznam | Strana |
|--|------------|
| Uvedenie do prevádzky | 5 |
| Návod k prevádzke | 82 |
| Príslušenstvo | 98 |
| Technické údaje / Schéma zapojenia / Zoznam náhradných dielov | 99/100/101 |
| Európske spoločstvo – Prehlásenie o zhode / zastúpenie Kärcher | 102/108 |

Pred prvým zapojením do prevádzky je bezpodmienečne nutné prečítať si Návod k prevádzke a Bezpečnostné pokyny č. 5.956-249. Tento prístroj je určený na použitie v nebytových priestoroch, napr. v hoteloch, školách, nemocniciach, továrňach, obchodoch, kanceláriách a je možné ho za týmto účelom prenajímať.

| Sadržaj | Stranica |
|--|------------|
| Puštanje u rad | 5 |
| Upute za upotrebu | 86 |
| Pribor | 98 |
| Tehnički podaci / El. shema / Popis rezervnih dijelova | 99/100/101 |
| Očitovanje o suglasnosti s Evropskom Zajednicom / Kärcher-podružnice | 102/108 |

Prije prvog puštanja u rad obavezno pročitati Upute za upotrebu i sigurnost pri radu br. 5.956-249! Ovaj uređaj je namijenjen za upotrebu u gospodarstvu, npr. u hotelima, školama, bolnicama, tvornicama, trgovinama, uredima i poslovnima iznajmljivanja.

| Sadržaj | Strana |
|---|------------|
| Puštanje u pogon | 5 |
| Uputstvo za rukovanje | 90 |
| Dodatna oprema / Filterski sistemi | 98 |
| Tehnički podaci | 99/100/101 |
| EU-izjava o slaganju / Kärcher-predstavništva | 102/108 |

Pre prvog puštanja u pogon obavezno pročitati uputstvo za rukovanje i sigurnosne napomene br. 5.956-249! Ovaj uređaj je prikladan za službenu upotrebu, na primer u hotelima, školama, bolnicama, fabrikama, prodavnicama, kancelarijama i iznajmljenim radnjama.

| Съдържание | Страница |
|---|------------|
| Пускане в експлоатация | 5 |
| Упътване за работа | 94 |
| Спомагателни принадлежност | 98 |
| Технически данни/ Схема за включване/Списък на резервни части | 99/100/101 |
| ЕО-Обяснение за конформация/ Kärcher-Филиал | 102/108 |

Преди първото пускане в експлоатация прочетете непременно Упътването за работа и указание за безопасност № 5.956-249!
Този уред е подходящ за промишлена употреба, напр. в хотели, училища, болници, предприятия, магазини, офиси и дейности с даване под наем.

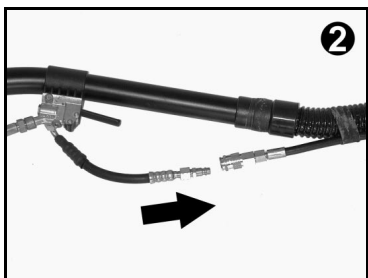
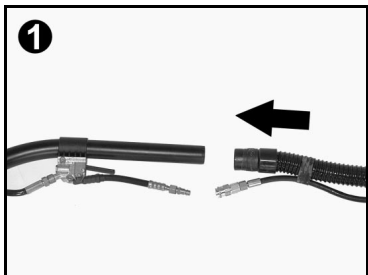
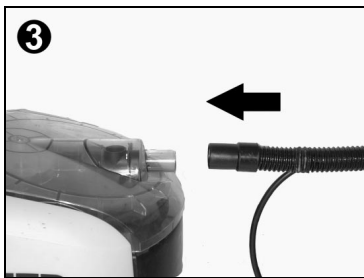

FÜR UNSERE UMWELT**Verpackungsentsorgung**

Beim Auspacken anfallende Verpackung nicht in Hausmüll werfen sondern entsprechenden Sammelstellen zuführen.

Bestimmungsgemäße Verwendung

- Naßreinigungsgerät für Teppichböden und Heimtextilien
- Entsprechend den in dieser Betriebsanleitung angegebenen Beschreibungen und Sicherheitshinweisen.
- ◆ Jeder darüber hinausgehende Gebrauch gilt als nicht bestimmungsgemäß. Für hieraus entstehende Schäden haftet der Hersteller nicht; das Risiko trägt allein der Benutzer.

Reinigungsmittel anwenden

- Keinesfalls Lösungsmittel (Benzin, Aceton, Verdünner etc.) einfüllen!
- Kontakt mit Augen und Haut vermeiden
- Sicherheits- und Handhabungshinweise des Reinigungsmittel-Herstellers beachten

KÄRCHER bietet ein geprüftes, individuelles Reinigungsmittel-Programm an.

Ihr Händler berät Sie gerne.

BETRIEBSANLEITUNG

- Frischwasser und Reinigungsmittel in sauberen Behälter gut durchmischen
- Reinigungsmittel in Pulverform in Wasser einstreuen und verrühren
- ◆ Sicherheits- und Handhabungshinweise des Reinigungsmittel-Herstellers beachten



Gerät mit maximal 40 l Reinigungsmittellösung befüllen

**Stromanschluß herstellen**

- ◆ Nur mit trockenen Händen arbeiten
 - ◆ Die Anschlußspannung muß mit der auf dem Typenschild angegebenen Spannung übereinstimmen
 - ◆ Verlängerungskabel immer ganz abrollen
 - ◆ Nur spritzwassergeschützte Verlängerungskabel anschließen
 - ◆ Verlängerungskabel darf nicht im Wasser liegen
- Anschlußwerte siehe „Technische Daten“



- Schalter (1, 2 und 3) auf „0“ stellen
- Netzstecker einstecken

Schalter 1 (Saugen) einschalten
Schalter 2 (Sprühen) einschalten
Schalter 3 (Heizung) einschalten
Temperaturregler 4 einstellen

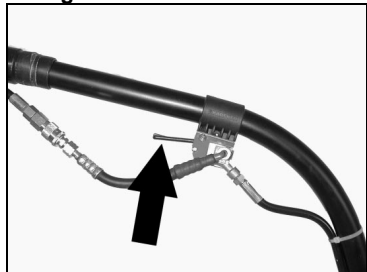

Zum Anschluß elektrischer Zusatzgeräte ist eine zusätzliche Steckdose vorhanden

Reinigen

Ventilgriff betätigen
Reinigungsmittellösung wird
aufgesprüht und gleichzeitig
eingesaugt.

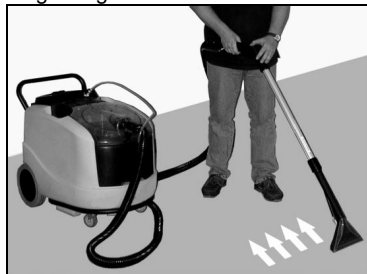

Zu reinigende Fläche in
überlappenden Bahnen ziehend
überfahren. Wenn nötig
wiederholen.

Hinweis:

Bei vollem Schmutzwasserbehälter
wird die Saugluft durch den
mechanischen Schwimmerschalter
unterbrochen.



➤ Schalter Sprühen und Saugen
ausschalten
➤ Deckel abnehmen

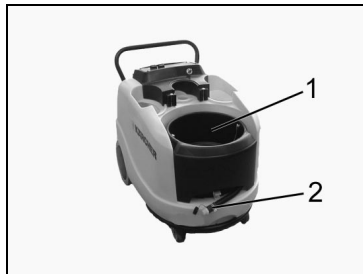

➤ Schmutzwasserbehälter(1)
herausnehmen und entleeren,
oder über Ablassschlauch (2)
entleeren

REINIGUNGSMETHODEN**Normal verschmutzte Teppiche**

- Reinigungslösung aufsprühen und sofort absaugen
- Nachsaugen verkürzt die Trockenzeit

Stark verschmutzte Teppiche

- Reinigungslösung nur aufsprühen
- 10-15 Min. warten
- Absaugen

Polsterreinigung

- Zur Polsterreinigung Handdüse (Sonderzubehör) anstelle Bodendüse anbringen
- Auch auf Treppen, bei Wandteppichen oder bei KFZ-Innenreinigung ist das entsprechende Sonderzubehör zu verwenden
- Bei empfindlichen Stoffen das Reinigungsmittel geringer dosieren und die Fläche mit ca. 200 mm Abstand besprühen. Anschließend nur absaugen

Spülen

- Ein besseres Ergebnis wird erzielt, wenn zu reinigende Fläche mit klarem Wasser nochmals behandelt wird
- Rückstände der Reinigungsmittel und angelöster Schmutz werden ausgespült

Tips zur Arbeit

- Je empfindlicher der Teppich, desto geringer die Reinigungsmitteldosierung
- Teppich mit Juterücken kann bei zu nasser Behandlung schrumpfen und farblich ausbluten
- Hochflorige Teppiche zuvor aufbürsten
- Reinigung mit warmen Wasser (bis max. 75°C) ist effektiver. Temperaturbeständigkeit der zu reinigenden Fläche prüfen.
- Stark verschmutzte Stellen vorsprühen
- Vom Licht zum Schatten (vom Fenster zur Türe) arbeiten
- Von sauberer zu schmutziger Fläche arbeiten
- Nach der Reinigung Teppich mit Care Tex RM 762 behandeln (Zubehör).
- Gereinigte Fläche erst nach dem Abtrocknen begehen
- Bei schamponierten Teppichböden Entschäummittel RM 761 verwenden (Zubehör).

NACH DEM BETRIEB**Abstellen**

- Schalter Heizung ausschalten
- Nicht verbrauchte Reinigungsflüssigkeit mit Saugschlauch aus Gehäuse saugen
- Dazu Bodendüse abnehmen und Saugschlauch in Frischwassertank halten. Schalter "Saugen" einschalten. Abgesaugte Reinigungsflüssigkeit sammelt sich im Schmutzwasserbehälter
- Schmutzwasserbehälter entleeren
- Frischwasserbehälter mit 5 l klarem Wasser füllen
- Taste Sprühen einschalten
- Ventilgriff betätigen und Gerät ca. 2 min. durchspülen.
- Gerät abschalten und Netzstecker ziehen.

PFLEGE UND WARTUNG**Wartungsvertrag:**

Mit dem zuständigen Kärcher Vertragshändler kann ein Wartungsvertrag für dieses Gerät abgeschlossen werden.

- Deckel abnehmen

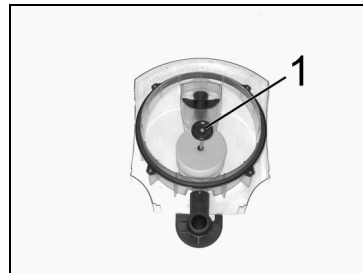

Schwimmer (1) abschrauben

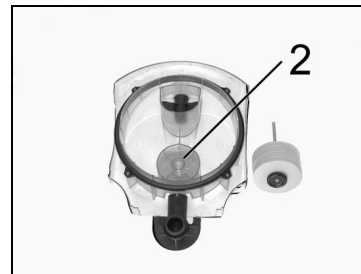

Flusensieb (2) reinigen

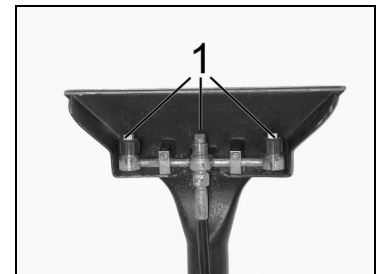
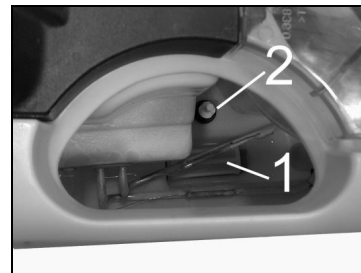
Überwurfmutter abschrauben
Düsenmundstück reinigen (1)Frischwassersieb (1) reinigen
Schwimmerschalter (2) reinigen

STÖRUNGSHINWEISE**Gerät saugt kein Reinigungsmittel**

- Sieb im Wassertank reinigen
- Sprühschlauch überprüfen

Ungenügender Arbeitsdruck

- Neue Düsenmundstücke einschrauben und ausrichten

Sprühpumpe läuft nicht

- Tanks füllen (Schalter - Sprühen - neu einschalten)



- Abdeckkappe entfernen
- Pumpe mit Schraubendreher einige Umdrehungen durchdrehen.

Heizung heizt nicht

- Tanks füllen (Schalter - Heizung - neu einschalten)
- Temperaturbegrenzer durch roten Betätigungsknopf entriegeln. (Dazu Elektro-Geräteschrank aufklappen)

Achtung:

Gerät ausschalten und Netzstecker ziehen.

Sprühstrahl einseitig

- Reinigen

Ungenügendes Vakuum

- Deckel richtig aufsetzen.
- Reinigen oder auswechseln.
- Deckel abnehmen, Schwimmer überprüfen
- Saugturbine wechseln

Schwimmer schließt Ansaugstutzen

- Schmutzwasserbehälter leeren
- Entschäumer RM 761 (Zubehör) verwenden und somit Schaumbildung verhindern

REINIGUNGSMITTEL**Teppich- und Polsterreinigung**

RM 760, 10 kg
D,A,GB,I,E,FIN,S, 6.291-388
N,DK,F,NL/B
PL 6.290-104

RM 760, 16 Tabs
D,A,CH,GB,F,I,NL,B, 6.290-828
E,P,GR,DK,N,S,FIN,
H,CZ,PL,SL,TR,RS,SK,
SR,HR,BG

RM 760, 200 Tabs
D,GB,A,H,CZ,I,P,E,GR 6.290-500
F,NL/B,FIN,S,N,DK 6.290-529

RM 764, 10 l
D,GB,A,I,E,GR 6.291-386
FIN,S,N,DK,F,NL/B 6.291-387

Entschäumer

RM 761, 10 x 200 ml
D,A,GB,I,E,GR 6.291-397
FIN,S,DK,F,NL/B 6.291-398

Teppichimprägnierer

RM 762, 6 x 1 l
D,A,CH,I,F,NL/B 6.290-001
GB,E,P,GR 6.290-496
FIN,S,N,DK 6.290-497

RM 762, 5 l

D,A,CH,I,F,NL/B 6.290-002
GB,E,P,GR 6.290-494
FIN,S,N,DK 6.290-495

Milbenentferner

RM 765, 10 l
D,A,GB,I,F,NL/B 6.290-442
FIN,S,DK,N,GR,P,E 6.290-451

FOR OUR ENVIRONMENT**Packaging waste disposal**

When unpacking, do not throw away packaging in the garbage, instead, take it to collecting stations.

Intended use

- Wet cleaning unit for carpets and home textiles
- Corresponding to the descriptions and safety instructions given in these operating instructions.
- ◆ Any other use is considered inappropriate. The manufacturer is not liable for damages resulting from this, the risk is the user's only.

Apply the cleaning agent

- ,Never fill with solvent (petrol, acetone, thinner etc.)!
- Avoid contact with eyes and skin
- Observe safety and handling instructions of the cleaning agent manufacturer

KÄRCHER offers a tested, individual cleaning agent program.

Your dealer will be pleased to advise you.

OPERATING INSTRUCTIONS

- Thoroughly mix fresh water and cleaning agent in a clean container
- Pour in pulverised cleaning agent in water and stir
- ◆ Observe safety and handling instructions of the cleaning agent manufacturer



Fill unit with a maximum of 40 l cleaning agent solution

**Connecting to the mains**

- ◆ Only work with dry hands
- ◆ Supply voltage must coincide with voltage on rating plate
- ◆ Always completely unwind extension cable
- ◆ Only connect splash-proof extension cables
- ◆ Extension cable must not be in water

For the connected load, see "Technical Data"



- Set switches (1, 2 and 3) to "0"
- Insert power plug

Switch on switch 1 (suction)
Switch on switch 2 (spray)
Turn switch 3 (heater) on
Adjust the temperature regulator 4

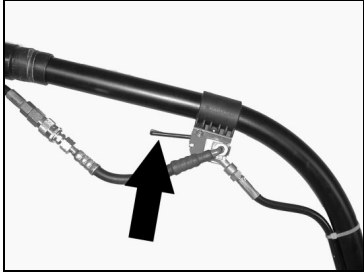

An additional plug-socket is available for the connection of electric auxiliary units

Cleaning

Actuate the valve handle
The cleaning agent solution is
sprayed and simultaneously sucked
in.

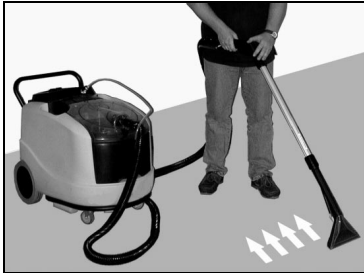

Drive on the surface to be cleaned in
overlapping paths. Repeat as
necessary.

Note:

When the dirty-water tank is full, the
suction air is interrupted by the
mechanical floating switch.



➤ Switch off spray and suction
switch

➤ Remove the cover

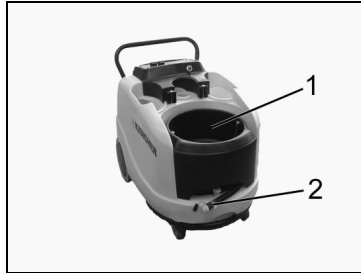

➤ Remove dirty-water tank (1) and
empty, or empty using a drain
hose (2)

CLEANING METHODS**Normal dirty carpets**

- Spray cleaning solution and use suction immediately
- Using suction again shortens the drying time

Very dirty carpets

- Only spray cleaning solution
- Wait 10-15 min.
- Use suction to remove cleaning solution

Cleaning upholstery

- Attach the hand nozzle (special attachment) instead of floor nozzle for cleaning upholstery
- Use the appropriate attachments for cleaning steps, wall carpets, or motor vehicle-interiors
- For sensitive materials use lower amounts of the cleaning agent, spray the surface from approx. 200 mm away. Use suction afterwards to remove solution

Rinsing

- One obtains a better result when the surface to be cleaned is rinsed again with clear water
- Remains of the cleaning agent and loosened dirt are then rinsed out

Working tips

- The more sensitive the carpet, the smaller the amount of cleaning agent
- Carpets with jute backings can shrink and the colours can bleed if the treatment is too wet
- High pile carpets should be brushed off first
- Cleaning with warm water (up to max. 75°C) is more effective. Check the temperature stability of the surface to be cleaned.
- Spray very dirty areas beforehand
- Work from light to dark areas (from window to doors)
- Work from clean areas to dirty ones
- Treat carpet with Care Tex RM 762 after cleaning (accessory).
- Wait until cleaned surface is dry before walking on it
- Use de-foaming agent RM 761 (accessory) for shampooed carpets.

AFTER OPERATION**Storage**

- Turn the heater switch off
- Remove unused cleaning fluids from the housing with suction hose
- Remove the floor nozzle and hold suction hose in a fresh-water tank. Switch on suction switch. The cleaning fluid removed by suction is collected in the dirty-water tank
- Empty the dirty-water tank
- Fill the fresh-water tank with 5 l of clean water
- Switch on spray switch
- Actuate the valve handle and rinse the unit thoroughly for approx. 2 min..
- Switch off unit and pull the power plug.

CARE AND MAINTENANCE**Service agreement:**

A maintenance contract for this unit can be signed with a Kärcher authorised dealer.

- Remove the cover

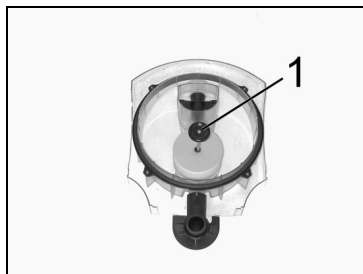

Unscrew the (1) float

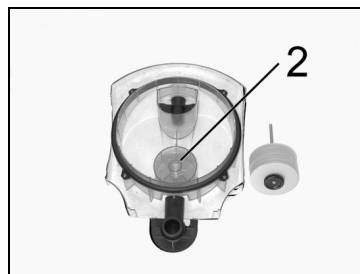

Clean the (2) fluff strainer

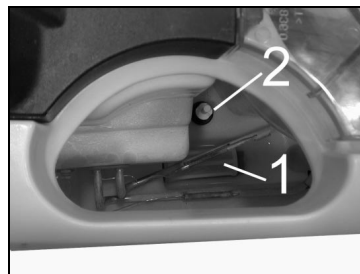

Clean the (1) fresh water strainer
Clean the float switch (2)

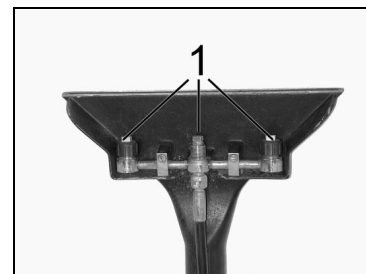

Unscrew the union nut
Clean the nozzle snout (1)

FAULT INSTRUCTIONS**Unit does not suck cleaning agent**

- Clean strainer in the water tank
- Check the spraying hose

Insufficient operating pressure

- Screw in new nozzle mouth piece and align

Spray pump does not function

- Fill the reservoirs (turn the switch - spraying – on again)

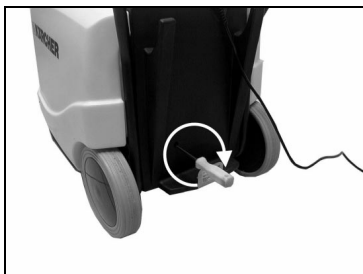

- Remove cover
- Use a screwdriver to make the pump rotate a few times.

The heater does not heat up

- Fill the reservoirs (Turn the switch - heater – on again)
- Unlock the temperature limiter with the red control knob. (Swing the electric unit cabinet open for this purpose)

Warning:

Turn the appliance off and pull the mains plug out of the socket.

Sprays only on one side

- Cleaning

Insufficient vacuum

- Place the cover on correctly.
- Clean or replace.
- Remove the cover, check the float
- Replace the suction turbine

Float closes suction supports

- Empty dirty-water tank
- Use de-foaming agent RM 761 (accessory) and thus prevent foam formation

CLEANING AGENT**Cleaning carpet and upholstery**

RM 760, 10 kg
D,A,GB,I,E,SF,S, 6.291-388
N,DK,F,NL/B
PL 6.290-104

RM 760, 16 Tabs
D,A,CH,GB,F,I,NL,B, 6.290-828
E,P,GR,DK,N,S,SF,
H,CZ,PL,SL,TR,RS,
SK,SR,HR,BG

RM 760, 200 Tabs
D,GB,A,H,CZ,I,P,E,GR 6.290-500
F,NL/B,SF,S,N,DK 6.290-529

RM 764, 10 l
D,GB,A,I,E,GR 6.291-386
SF,S,N,DK,F,NL/B 6.291-387

De-foamer

RM 761, 10 x 200 ml
D,A,GB,I,E,GR 6.291-397
SF,S,DK,F,NL/B 6.291-398

Carpet impregnator

RM 762, 6 x 1 l
D,A,CH,I,F,NL/B 6.290-001
GB,E,P,GR 6.290-496
SF,S,N,DK 6.290-497

RM 762, 5 l

D,A,CH,I,F,NL/B 6.290-002
GB,E,P,GR 6.290-494
SF,S,N,DK 6.290-495

Mite remover

RM 765, 10 l
D,A,GB,I,F,NL/B 6.290-442
SF,S,DK,N,GR,P,E 6.290-451

POUR NOTRE ENVIRONNEMENT**Elimination de l'emballage**

Après l'avoir enlevé, ne jetez pas l'emballage avec les déchets domestiques mais apportez-le au lieu de collecte des déchets approprié.

Utilisation conforme à l'affectation

- Appareil de nettoyage par voie humide pour moquettes et tissus pour la maison
- Suivant les descriptions et conseils de sécurité figurant dans cette notice d'utilisation.
- ◆ Tout usage abusif est considéré comme non conforme. Le fabricant n'est pas responsable des dommages pouvant en résulter ; seul l'utilisateur en porte la responsabilité.

Utiliser des produits nettoyants

- Ne jamais verser de solvants dans l'appareil (essence, acétone, diluant etc.)!
- Eviter le contact avec les yeux et la peau
- Respecter les directives de sécurité et de manipulation du fabricant de produit nettoyant

KÄRCHER offre un produit nettoyant contrôlé et approprié.
Votre revendeur se fera un plaisir de vous conseiller.

NOTICE D'UTILISATION

- Bien mélanger l'eau fraîche et le produit nettoyant dans un récipient propre
- Verser le produit nettoyant sous forme de poudre dans l'eau et remuer
- ◆ Respecter les directives de sécurité et de manipulation du fabricant de produit nettoyant



Verser 40 l de solution de nettoyage maximum dans l'appareil

**Brancher l'alimentation électrique**

- ◆ Ne travailler qu'avec des mains sèches
 - ◆ La tension de raccordement doit coïncider avec la tension indiquée sur la plaque signalétique
 - ◆ Toujours dérouler complètement le câble de prolongation
 - ◆ Ne raccorder que des câbles de prolongation protégés contre les projections d'eau
 - ◆ Le câble de prolongation ne doit pas se trouver dans l'eau
- Charge de connexion voir "Caractéristiques techniques"

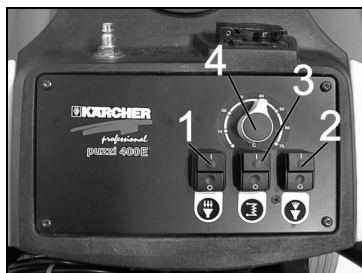

- Mettre les commutateurs (1, 2 et 3) sur "0"
- Brancher la fiche de secteur

Activer le bouton 1 (aspiration)
Activer le bouton 2 (aspersion)
Enclencher le commutateur 3 (chauffage)
Régler le régulateur de température 4

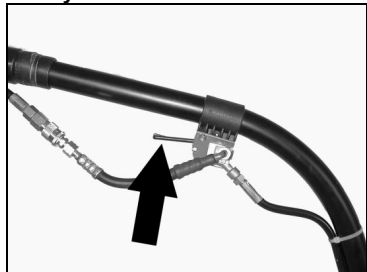

Une prise de courant supplémentaire est prévue pour le raccordement d'appareils électriques supplémentaires

Nettoyer

Actionner la poignée de la vanne
La solution de produit nettoyant est
aspergée puis aspirée
immédiatement.



Nettoyer la surface en exécutant des
va et vient qui s'entrecoupent.
Répéter si nécessaire.

Instruction:

Si le réservoir d'eau sale est plein,
l'aspiration d'air est interrompue par
l'interrupteur mécanique à flotteur.



➤ Couper le bouton Asperger et
aspirer
➤ Retirer le couvercle



➤ Enlever le réservoir d'eau sale 1)
et le vider ou le vider avec le
flexible de vidange (2)

MÉTHODE DE NETTOYAGE**Tapis normalement sales**

- Vaporiser la solution nettoyante et aspirer immédiatement
- L'aspiration raccourcit le temps de séchage

Tapis extrêmement sales

- Uniquement vaporiser la solution nettoyante
- 10-15 min Attendre
- Aspirer

Nettoyage des rembourrages

- Pour nettoyer les rembourrages, remplacer la buse pour sols par la buse manuelle (accessoires spéciaux)
- Il faut utiliser l'accessoire spécial approprié également sur les escaliers, les tapisseries et pour le nettoyage d'habitacles automobiles
- Doser plus légèrement le produit nettoyant sur les textiles délicats et asperger la surface à une distance d'environ 200 mm. Il suffit ensuite d'aspirer

Rincer

- Vous obtiendrez un meilleur résultat en rinçant la surface à nettoyer avec de l'eau claire
- Ceci permet d'éliminer les restes de produit nettoyant et de poussière

Trucs et astuces pour un résultat efficace

- Plus le tapis est délicat, plus le dosage de produit doit être faible
- Les tapis avec dos en jute risquent de rétrécir et de se décolorer s'ils sont nettoyés avec de l'eau
- Brosser d'abord les tapis épais
- Le nettoyage est plus efficace avec de l'eau chaude (jusqu'à max. 75°C). Vérifier la résistance à la température de la surface à nettoyer.
- Vaporiser préalablement du produit sur les endroits très sales
- Travailler en partant de la lumière vers l'ombre (de la fenêtre à la porte)
- Travailler de la surface propre vers la surface sale
- Après le nettoyage du tapis, appliquer du Care Tex RM 762 (accessoires).
- Ne fouler la surface nettoyée que lorsqu'elle est sèche
- Dans le cas des moquettes shampooinées, utiliser l'agent antimousse RM 761 (accessoires).

APRÈS UTILISATION

Arrêter



- Couper le commutateur de chauffage
- Aspirer le liquide nettoyant hors du boîtier avec un flexible d'aspiration
- A cet effet, enlever la buse pour sols et tenir le flexible d'aspiration dans le réservoir d'eau fraîche. Actionner le bouton d'aspiration. Le liquide nettoyant aspiré est recueilli par le récipient d'eau sale
- Vider le récipient d'eau sale
- Remplir le réservoir d'eau fraîche de 5 l d'eau propre
- Actionner la touche asperger
- Actionner la poignée de la vanne et rincer l'appareil pendant env. 2 min.
- Déconnecter l'appareil et retirer la prise.

ENTRETIEN ET MAINTENANCE

Contrat de maintenance:

Vous pouvez conclure un contrat de maintenance avec le concessionnaire Kärcher.

- Retirer le couvercle



Dévisser le flotteur (1)



Nettoyer le tamis à peluches (2)

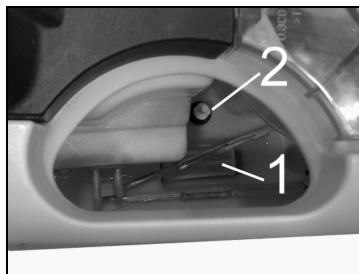

Nettoyer le tamis d'eau fraîche (1)
Nettoyer l'interrupteur à flotteur (2)

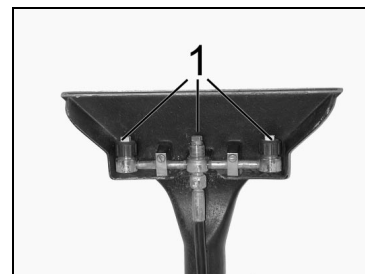

Dévisser l'écrou-raccord
Nettoyer l'embouchure de la buse (1)

REMARQUES RELATIVES AUX DÉRANGEMENTS**L'appareil n'aspire pas le produit nettoyant**

- Nettoyer le tamis dans le réservoir d'eau
- Vérifier le flexible de pulvérisation

Pression de service insuffisante

- Visser de nouveaux embouts et les disposer

La pompe d'aspersion ne fonctionne pas

- Remplir les réservoirs (commutateur - pulvériser - réenclencher)

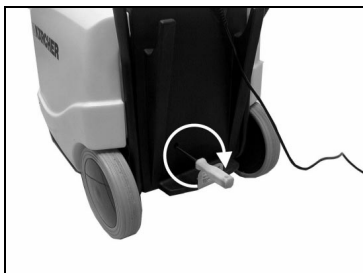

- Retirer le capuchon de recouvrement
- Faire tourner la pompe de quelque tours avec un tournevis.

Le chauffage ne fonctionne pas

- Remplir les réservoirs (commutateur - chauffage - réenclencher)
- Déverrouiller le limiteur de température avec le bouton de commande rouge. (A cet effet, ouvrir l'armoire électrique d'appareil)

Attention:

Mettre l'appareil hors service et tirer la fiche de la prise .

Jet d'un côté

- Nettoyer

Vide insuffisant

- Réajuster le couvercle.
- Nettoyer ou changer.
- Retirer le couvercle, contrôler le flotteur
- Changer la turbine d'aspiration

Le flotteur ferme les tubulures d'aspiration

- Vider le récipient d'eau sale
- Utiliser l'agent anti-mousse RM 761 (accessoires) et éviter ainsi la formation de mousse

PRODUIT NETTOYANT**Nettoyage de tapis et de rembourrages**

RM 760, 10 kg
D,A,GB,I,E,FIN,S,
N,DK,F,NL/B
PL 6.291-388

RM 760, 16 Tabs
D,A,CH,GB,F,I,NL,B,
E,P,GR,DK,N,S,FIN,
H,CZ,PL,SL,TR,RS,
SK,SR,HR,BG 6.290-828

RM 760, 200 Tabs
D,GB,A,H,CZ,I,P,E,GR 6.290-500
F,NL/B,FIN,S,N,DK 6.290-529

RM 764, 10 l
D,GB,A,I,E,GR 6.291-386
FIN,S,N,DK,F,NL/B 6.291-387

Agent anti-mousse

RM 761,10 x 200 ml
D,A,GB,I,E,GR 6.291-397
FIN,S,DK,F,NL/B 6.291-398

Agent d'imprégnation de tapis

RM 762, 6 x 1 l
D,A,CH,I,F,NL/B 6.290-001
GB,E,P,GR 6.290-496
FIN,S,N,DK 6.290-497

RM 762, 5 l

D,A,CH,I,F,NL/B 6.290-002
GB,E,P,GR 6.290-494
FIN,S,N,DK 6.290-495

Acaricide

RM 765, 10 l
D,A,GB,I,F,NL/B 6.290-442
FIN,S,DK,N,GR,P,E 6.290-451

PER SALVAGUARDARE L'AMBIENTE**Smaltimento dell'imballaggio**

Non gettare l'imballaggio che si forma durante il disimballaggio nei rifiuti domestici, ma portarlo ai rispettivi centri di raccolta.

Uso previsto

- Apparecchio di pulizia a umido per moquette e tessuti per la casa
- In conformità con le descrizioni ed avvertenze di sicurezza indicate in queste istruzioni per l'uso.
- ◆ Qualsiasi uso diverso va considerato come non conforme. Il costruttore non risponde dei danni che ne risultano; il rischio è completamente a carico dell'utente.

Impiegare detergenti

- Non introdurre assolutamente solventi (benzina, acetone, diluenti ecc.)!
- Evitare il contatto con gli occhi e la pelle
- Osservare le avvertenze di sicurezza e di impiego del produttore del detergente

KÄRCHER offre un programma di detergenti individuale e testato.

Il rivenditore sarà lieto di offrire la propria consulenza.

ISTRUZIONI PER L'USO

- Mescolare a fondo l'acqua fresca e il detergente in un recipiente pulito
- Versare il detergente sotto forma di polvere nell'acqua e mescolare
- ◆ Osservare le avvertenze di sicurezza e di impiego del produttore del detergente



Riempire l'apparecchio con 40 l al massimo di soluzione del detergente

**Stabilire il collegamento elettrico**

- ◆ Lavorare solo con le mani asciutte
- ◆ La tensione di collegamento deve coincidere con la tensione indicata sulla targhetta del tipo
- ◆ Srotolare sempre completamente il cavo di prolunga
- ◆ Collegare solo cavi di prolunga protetti contro gli spruzzi d'acqua
- ◆ Il cavo di prolunga non deve trovarsi in acqua

Per i valori di allacciamento vedere "Dati tecnici"



- Portare l'interruttore (1, 2 e 3) in posizione "0"
- Innestare la spina di rete

Inserire l'interruttore 1 (aspirazione)
Inserire l'interruttore 2 (spruzzatura)
Inserire l'interruttore 3 (riscaldamento)
Regolare il regolatore di temperatura 4

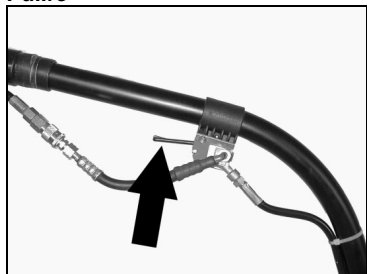

Per il collegamento di apparecchi elettrici ausiliari esiste una presa supplementare

Pulire

Azionare la manopola della valvola. La soluzione del detergente viene spruzzata e contemporaneamente aspirata.



Passare sopra la superficie da pulire in traiettorie sovrapposte tirando. Se necessario, ripetere.

Nota Bene:

Se il serbatoio dell'acqua sporca è pieno, l'aria aspirata viene interrotta dall'interruttore a galleggiante meccanico.



- Disinserire l'interruttore di spruzzatura e di aspirazione
- Smontare il coperchio

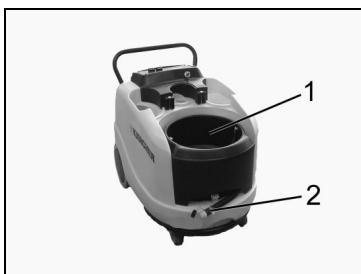

- Estrarre e svuotare il serbatoio dell'acqua sporca (1), o svuotarlo attraverso il tubo flessibile di scarico (2)

METODI DI PULIZIA**Tappeti sporchi in modo normale**

- Spruzzare la soluzione di pulizia e aspirare immediatamente
- La postaspirazione riduce il tempo di asciugatura

Tappeti molto sporchi

- Solo spruzzare la soluzione di pulizia
- Attendere 10-15 minuti
- Aspirare

Pulizia dell'imbottitura

- Per la pulizia dell'imbottitura applicare la bocchetta manuale (accessorio speciale) al posto della bocchetta per pavimento
- I relativi accessori speciali vanno utilizzati anche su scale, su arazzi o nella pulizia interna di autoveicoli
- Per stoffe delicate eseguire un dosaggio minore del detergente e spruzzare la superficie ad una distanza di ca. 200 mm. Alla fine solo aspirare

Lavare

- Un risultato migliore viene ottenuto se la superficie da pulire viene trattata ancora una volta con acqua chiara
- I residui dei detersivi e lo sporco sciolto vengono eliminati

Consigli per il lavoro

- Quanto più delicato è il tappeto, tanto minore dovrà essere il dosaggio del detergente
- Il tappeto con il dorso di juta può restringersi in caso di trattamento troppo umido e perdere il colore
- I tappeti a pelo lungo vanno prima spazzolati
- La pulizia con acqua calda (fino a max. 75°C) è più efficiente. Controllare la termostabilità della superficie da pulire.
- Eseguire la spruzzatura preliminare dei punti molto sporchi
- Lavorare dalla luce verso l'ombra (dalla finestra verso la porta)
- Lavorare dalla superficie pulita alla superficie sporca
- Dopo la pulizia trattare il tappeto con Care Tex RM 762 (accessorio).
- Camminare sulla superficie pulita solo dopo l'asciugatura
- Per le moquette lavate con lo shampoo impiegare l'antischiuma RM 761 (accessorio).

DOPO IL FUZIONAMENTO**Arrestare**

- Disinserire l'interruttore riscaldamento
- Aspirare il liquido detergente non usato dalla scatola con un tubo flessibile di aspirazione
- A tale scopo smontare la bocchetta del pavimento e tenere il tubo flessibile di aspirazione nel serbatoio dell'acqua fresca. Inserire l'interruttore di aspirazione. Il liquido di pulizia aspirato si raccoglie nel serbatoio dell'acqua sporca
- Svuotare il serbatoio dell'acqua sporca
- Riempire il serbatoio di acqua fresca con 5 l di acqua limpida
- Inserire il tasto di spruzzatura
- Azionare la manopola della valvola e far circolare l'acqua all'interno dell'apparecchio per circa 2 min. .
- Disinserire l'apparecchio e sfilare la spina di rete.

CURA E MANUTENZIONE**Contratto di manutenzione:**

Per questo apparecchio si può stipulare un contratto di manutenzione con il concessionario Kärcher autorizzato.

- Smontare il coperchio



Svitare il galleggiante (1)



Pulire il filtro delle fibre corte (2)

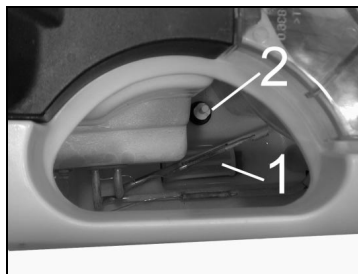

Pulire il filtro dell'acqua fresca (1)
Pulire l'interruttore a galleggiante (2)

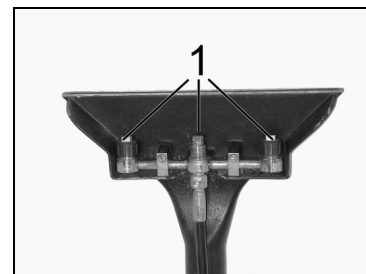

Svitare i dadi di raccordo
Pulire il boccaglio (1)

AVVERTENZE PER I GUASTI**L'apparechio non aspira il detergente**

- Pulire il filtro nel serbatoio dell'acqua
- Controllare il tubo flessibile di spruzzatura

Pressione di lavoro insufficiente

- Avitare e allineare i nuovi boccagli della bocchetta

La pompa di spruzzatura non gira

- Riempire i serbatoi (inserirne nuovamente l'interruttore - spruzzare -)

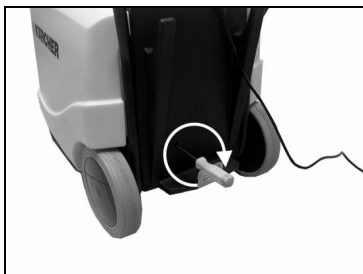

- Togliere la copertura
- Girare la pompa con il cacciavite di alcuni giri.

Il riscaldamento non riscalda

- Riempire i serbatoi (inserirne nuovamente l'interruttore - riscaldamento -)
- Sbloccare il limitatore di temperatura mediante il pulsante di comando rosso. (A questo scopo aprire il quadro elettrico ad armadio)

Attenzione:

Disinserire l'apparecchio e togliere la spina.

Getto di spruzzatura su un lato

- Pulire

Vuoto insufficiente

- Applicare il coperchio correttamente.
- Pulire o sostituire.
- Smontare il coperchio, controllare il galleggiante
- Sostituire la turbina di aspirazione

Il galleggiante chiude il raccordo di aspirazione

- Svuotare il serbatoio dell'acqua sporca
- Impiegare l'antischiuma RM 761 (accessorio) e impedire così la formazione di schiuma

DETERGENTE**Pulizia di tappeti e di imbottiture**

RM 760, 10 kg
D,A,GB,I,E,FIN,S, 6.291-388
N,DK,F,NL/B
PL 6.290-104

RM 760, 16 taulatori
D,A,CH,GB,F,I,NL,B, 6.290-828
E,P,GR,DK,N,S,FIN,
H,CZ,PL,SL,TR,RS,
SK,SR,HR,BG

RM 760, 200 taulatori
D,GB,A,H,CZ,I,P,E,GR 6.290-500
F,NL/B,FIN,S,N,DK 6.290-529

RM 764, 10 l
D,GB,A,I,E,GR 6.291-386
FIN,S,N,DK,F,NL/B 6.291-387

Antischiuma

RM 761, 10 x 200 ml
D,A,GB,I,E,GR 6.291-397
FIN,S,DK,F,NL/B 6.291-398

Impregnatore tappeto

RM 762, 6 x 1 l
D,A,CH,I,F,NL/B 6.290-001
GB,E,P,GR 6.290-496
FIN,S,N,DK 6.290-497

RM 762, 5 l

D,A,CH,I,F,NL/B 6.290-002
GB,E,P,GR 6.290-494
FIN,S,N,DK 6.290-495

Asportatore di acari

RM 765, 10 l
D,A,GB,I,F,NL/B 6.290-442
FIN,S,DK,N,GR,P,E 6.290-451

VOOR ONS MILIEU**Weggoien van de verpakking**

De verpakking die na het uitpakken weggegooid moet worden niet met het huisvuil meegeven maar bij het speciale vuil doen.

Beoogd gebruik

- Natreinigingsapparaat voor tapijt en huishoudelijk textiel
- Volgens de in deze handleiding aangegeven beschrijvingen en veiligheidsaanwijzingen.
- ◆ Elk daarboven uitgaand gebruik geldt als niet volgens de bestemming. Voor hieruit ontstane schade neemt de fabrikant geen verantwoording; het risico draagt alleen de gebruiker.

Reinigingsmiddel gebruiken

- Nooit vullen met oplosmiddelen (benzine, aceton, verdunner etc.)!
- Contact met ogen en huid vermijden
- De aanwijzingen betreffende veiligheid en gebruik van de fabrikant van het reinigingsmiddel opvolgen

KÄRCHER biedt een getest, individueel reinigingsmiddelprogramma aan. Uw leverancier adviseert u graag.

GEBRUIKSAANWIJZING

- Schoon water en reinigingsmiddel in schone reservoirs goed mengen
- Reinigingsmiddel in poedervorm in het water strooien en doorroeren
- ◆ De aanwijzingen betreffende veiligheid en gebruik van de fabrikant van het reinigingsmiddel opvolgen



Apparaat met maximaal 40 l reinigingsmiddeloplossing vullen

**Stroomaansluiting aanleggen**

- ◆ Alleen met droge handen werken
 - ◆ De netspanning moet gelijk zijn aan de spanning die wordt aangegeven op het typeplaatje
 - ◆ Verlengsnoer altijd helemaal afrollen
 - ◆ Alleen tegen spatwater beveiligde verlengsnoeren aansluiten
 - ◆ Verlengsnoer mag niet in het water liggen
- Zie voor aansluitwaarden "Technische Gegevens"



- Schakelaars (1, 2 en 3) op "0" zetten
- Stekker in contact steken

Schakelaar 1 (zuigen) inschakelen
Schakelaar 2 (sproeien) inschakelen
Schakelaar 3 (verwarming) aanzetten
Temperatuurregelaar 4 instellen

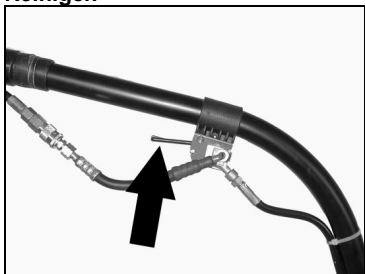

Voor de aansluiting van extra elektrische apparaten is een extra contactdoos voorhanden

Reinigen

Ventielgreep gebruiken
Reinigingsmiddeloplossing wordt rondgesproeid en tegelijkertijd opgezogen.

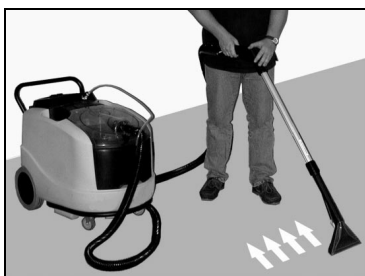

In overlappende banen over de te reinigende oppervlak rijden. Indien nodig herhalen.

Aanwijzing:

Als het vuilwaterreservoir vol is, wordt de zuiglucht door de mechanische vlotterschakelaar onderbroken.



➤ Schakelaar Sproeien en Zuigen uitzetten
➤ Deksel er afhalen

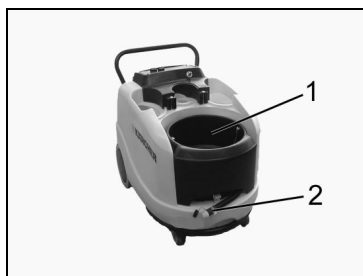

➤ Vuilwaterreservoir(1) er uithalen en leegmaken of via aftapslang (2) leegmaken

REINIGINGSMETHODEN**Normaal vervuild tapijt**

- Reinigungsoplossing erop sproeien en direct opzuigen
- Nazuigen verkort de droogtijd

Sterk vervuild tapijt

- Reinigungsoplossing er alleen opsproeien
- 10-15 min. wachten
- Opzuigen

Reinigen van bekleding

- Voor het reinigen van bekleding handmondstuk (extra accessoire) i.p.v. het bodemmondstuk aanbrengen
- Ook op trappen, bij wandtapijten of autointerieurs de daarbij behorende extra accessoires gebruiken
- Bij tere stoffen het reinigingsmiddel lager doseren en de oppervlakte op ca. 200 mm afstand besproeien. Daarna alleen afzuigen

Spoelen

- Een beter resultaat wordt bereikt, als het oppervlak dat gereinigd moet worden nog een keer met schoon water wordt behandeld
- Restanten van het reinigingsmiddel en opgelost vuil worden uitgespoeld

Tips bij het werk

- Hoe teerder het tapijt is, des te minder reinigingsmiddeldosering
- Tapijt met een juterug kan bij een te natte behandeling krimpen en de kleur kunnen uitlopen
- Hoogpoligtapijt tevoren afborstelen
- Reinigen met warm water (tot max. 75°C) is effectiever. Temperatuurbestendigheid van het te reinigen oppervlak checken.
- Sterk vervuilde plekken voorsproeien
- Van licht naar schaduw (van het raam naar de deur) werken
- Van schonere naar vuilere plekken werken
- Na het schoonmaken met Care Tex RM 762 behandelen (toebehoren).
- Gereinigde oppervlakken pas nadat ze droog zijn betreden
- Bij geschamponeerde tapijten ontschuimmiddel RM 761 gebruiken (toebehoren).

NA HET GEBRUIK**Uitzetten**

- Schakelaar Verwarming uitzetten
- Niet gebruikte reinigingsvloeistof met zuigslang uit de behuizing zuigen
- Daartoe bodemmondstuk er afhalen en zuigslang in schoonwatertank houden. Schakelaar Zuigen aanzetten. Opgezogen reinigingsvloeistof wordt in het vuilwaterreservoir verzameld
- Vuilwaterreservoir leegmaken
- Verswatercontainer met 5 l schoon water vullen
- Toets Sproeien aanzetten
- Ventielgreep gebruiken en apparaat ca. 2 min. doorspoelen.
- Apparaat uitzetten en stekker uit stopcontact trekken.

ONDERHOUD**Onderhoudscontract:**

Met de betreffende Kärcher-handelaar kan een onderhoudscontract voor dit apparaat afgesloten worden.

- Deksel er afhalen



Vlotter (1) er afschroeven

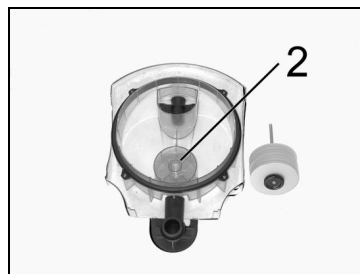

Pluizenzeef (2) reinigen

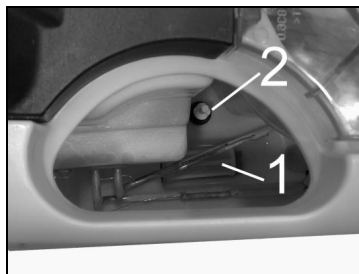

Schoonwaterzeef (1) reinigen
Vlotterschakelaar (2) reinigen

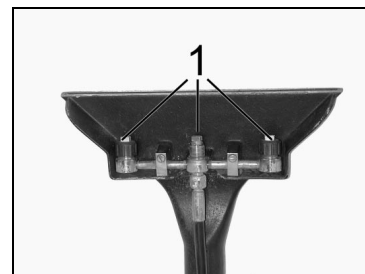

Dopmoer er afschroeven
Sproeiermondstuk reinigen (1)

STORINGSAANWIJZINGEN**Apparaat zuigt geen reinigingsmiddel**

- Zeef in de watertank reinigen
- Sproeislang controleren

Onvoldoende werkdruk

- Nieuw mondstuk erin schroeven en uitlijnen

Sproeipomp loopt niet

- Tanks vullen (schakelaar - Sproeien - opnieuw aanzetten)

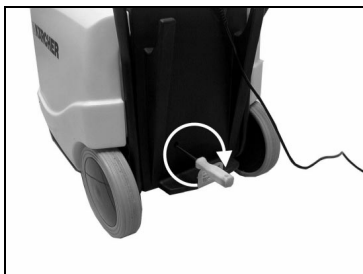

- Afdekkap verwijderen
- Pomp met schroevendraaier een paar keer doordraaien.

Verwarming verwarmt niet

- Tanks vullen (schakelaar - verwarming - opnieuw inschakelen)
- Temperatuurbegrenzer via rode knop ontgrendelen. (Daartoe elektro-apparatenkast openklappen)

Attentie:

Apparaat uitzetten en de stekker uit het stopcontact trekken.

Sproeistraal eenzijdig

- Reinigen

Onvoldoende vacuüm

- Deksel er correct opzetten.
- Reinigen of vervangen.
- Deksel er afhalen, vlotter controleren
- Zuigturbine vervangen

Vlotter sluit aanzuigaansluitstuk

- Vuilwaterreservoir leegmaken
- Ontschuimer RM 761 (toebehoren) gebruiken en daarmee schuimvorming voorkomen

REINIGINGSMIDDEL**Tapijt- en bekledingsreiniging**

RM 760, 10 kg
D,A,GB,I,E,FIN,S, 6.291-388
N,DK,F,NL/B
PL 6.290-104

RM 760, 16 Tabs
D,A,CH,GB,F,I,NL,B, 6.290-828
E,P,GR,DK,N,S,FIN,
H,CZ,PL,SL,TR,RS,
SK,SR,HR,BG

RM 760, 200 Tabs
D,GB,A,H,CZ,I,P,E,GR 6.290-500
F,NL/B,FIN,S,N,DK 6.290-529

RM 764, 10 l
D,GB,A,I,E,GR 6.291-386
FIN,S,N,DK,F,NL/B 6.291-387

Ontschuimer

RM 761, 10 x 200 ml
D,A,GB,I,E,GR 6.291-397
FIN,S,DK,F,NL/B 6.291-398

Tapijtimpregneerder

RM 762, 6 x 1 l
D,A,CH,I,F,NL/B 6.290-001
GB,E,P,GR 6.290-496
FIN,S,N,DK 6.290-497

RM 762, 5 l

D,A,CH,I,F,NL/B 6.290-002
GB,E,P,GR 6.290-494
FIN,S,N,DK 6.290-495

Mijtenverwijderer

RM 765, 10 l
D,A,GB,I,F,NL/B 6.290-442
FIN,S,DK,N,GR,P,E 6.290-451

PARA LA PROTECCIÓN DEL MEDIO AMBIENTE

Eliminación de embalaje



El material de embalaje no se debe mezclar con las basuras domésticas, sino que debe llevarse a los puntos de recogida previstos.

Uso conforme a los fines

- Limpiadora húmeda para moquetas y artículos textiles de uso doméstico
- Según las descripciones e indicaciones de seguridad contenidas en estas instrucciones para el uso.
- Cualquier otro uso se considerará no conforme con los fines previstos. El fabricante no se responsabiliza de los daños debidos al uso indebido; el riesgo correrá única y exclusivamente a cargo del usuario.

Usar detergente

- En ningún caso, rellenar disolventes (gasolina, acetona, diluyente, etc.)!
- Evitar el contacto con los ojos y la piel
- Observar las instrucciones de seguridad y para el uso del fabricante del detergente

KÄRCHER ofrece un programa de detergentes individual controlado.

Su comerciante le asesora en forma gustosa.

INSTRUCCIONES DE SERVICIO

- Mezclar bien el agua limpia y el detergente en el depósito limpio
- Esparcir el detergente en polvo en el agua y mezclar
- ◆ Observar las instrucciones de seguridad y para el uso del fabricante del detergente



Llenar la limpiadora con 40 l, como máximo, de la mezcla de detergente



Conectar a la corriente

- ◆ Trabajar solamente con manos secas
 - ◆ La tensión de conexión debe concordar con la tensión indicada sobre la placa de características
 - ◆ El cable de prolongación se debe desenrollar siempre en forma completa
 - ◆ Conectar sólo cable de prolongación protegido contra proyección de agua
 - ◆ El cable de prolongación no se debe encontrar en el agua
- Conexión, véase "Datos técnicos "



- Poner los interruptores (1, 2 y 3) en "0"
- Calar el enchufe de la red

Conectar el interruptor 1 (aspiración)
Conectar el interruptor 2 (pulverización)
Conectar el interruptor 3 (calefacción)
Ajustar el regulador de temperatura 4

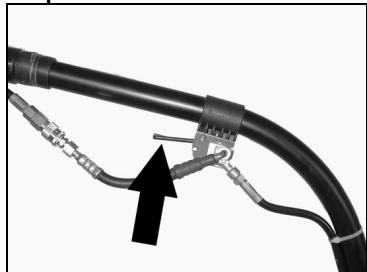

Hay un enchufe adicional para conectar aparatos eléctricos auxiliares

Limpiar

Accionar la manilla de la válvula
La mezcla de detergente se aplica pulverizada y se aspira al mismo tiempo.



Recorrer la superficie a limpiar en franjas solapadas. Repetir, en caso necesario.

Indicación:

Cuando el depósito de agua sucia está lleno, se interrumpe el aire de aspiración mediante el interruptor de flotador mecánico.



➤ Desconectar el interruptor de pulverización y aspiración
➤ Quitar la tapa

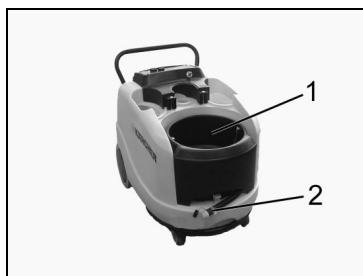

➤ Sacar el depósito de agua sucia (1) y vaciarlo, o vaciarlo mediante la manguera (2)

MÉTODOS DE LIMPIEZA**Moquetas normalmente sucias**

- Aplicar la mezcla detergente pulverizada y aspirarla en seguida
- La aspiración en húmedo acorta el tiempo de secado

Moquetas muy sucias

- Aplicar sólo la mezcla de detergente pulverizada
- Esperar 10-15 min.
- Aspirar

Limpieza de muebles acolchados

- Para limpiar muebles acolchados, colocar la tobera manual (accesorio especial) en lugar de la tobera para el suelo
- Utilizar también el accesorio especial correspondiente para escaleras, tapices o para la limpieza del interior de automóviles
- En caso de materiales delicados reducir la cantidad de detergente y mantener una distancia de aprox. 200 mm con respecto a la superficie de aplicación. Después aspirar solamente

Enjuagar

- Se obtendrá un resultado mejor enjuagando otra vez con agua clara la superficie a limpiar
- Los residuos de detergente y suciedad son eliminados durante el enjuague

Consejos para el trabajo

- Cuanto más delicada sea la moqueta menos detergente se debe utilizar
- La moqueta con base o envés de yute se puede encoger o descolorar en un tratamiento demasiado húmedo
- Cepillar antes las moquetas de pelo alto
- La limpieza con agua caliente (hasta max. 75°C) es más efectiva. Controlar la resistencia de temperatura de la superficie a limpiar.
- Humedecer previamente las partes muy sucias
- Limpiar desde la parte más iluminada hacia la más sombreada (desde la ventana hacia la puerta)
- Limpiar desde la superficie más limpia hacia la más sucia
- Después de la limpieza tratar la moqueta con Care Tex RM 762 (accesorio).
- No pisar la superficie limpiada hasta que esté seca
- En las moquetas tratadas con champú utilizar el despumante RM 761 (accesorio).

DESPUÉS DEL USO**Desconectar**

- Desconectar el interruptor de calefacción
- Extraer el líquido de limpieza no utilizado de la caja con la manguera de aspiración
- Para ello, quitar la tobera para el suelo y poner la manguera de aspiración en el depósito de agua limpia. Conectar el interruptor de aspiración. El líquido aspirado se recoge en el depósito de agua sucia
- Vaciar el depósito de agua sucia
- Llenar el depósito de agua fresca con 5 l de agua clara
- Conectar la tecla de pulverización
- Accionar la manilla de válvula y aclarar el aparato aprox. 2 min. .
- Desconectar el aparato y desenchufar el enchufe de la red.

CONSERVACIÓN Y MANTENIMIENTO**Contrato de mantenimiento:**

Se puede acordar un contrato de mantenimiento con el concesionario Kärcher para este aparato.

- Quitar la tapa



Desenroscar el flotador (1)

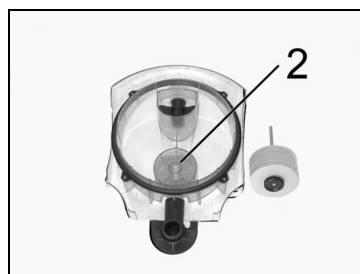

Limpiar el filtro de borrialla (2)

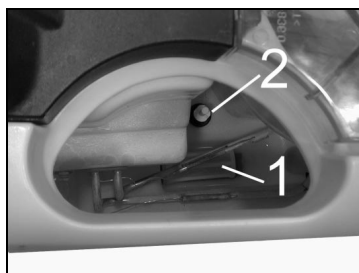
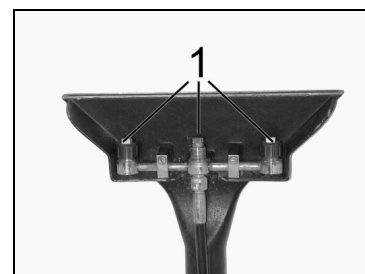
Limpiar el filtro de agua fresca (1)
Limpiar el interruptor del flotador (2)Desenroscar las tuercas de unión
Limpiar la boquilla de la tobera (1)

INDICACIONES DE AVERÍAS**La limpiadora no aspira detergente**

- Limpiar el filtro del depósito de agua
- Verificar la manguera pulverizadora

Presión de trabajo insuficiente

- Enroscar nuevas boquillas de tobera y ajustarlas en la dirección correspondiente

La bomba de pulverización no marcha

- Llenar los tanques (reconectar el interruptor - Pulverizar -)



- Quitar la caperuza cobertera
- Girar la bomba algunas vueltas con el destornillador.

La calefacción no calienta

- Llenar los tanques (reconectar el interruptor - Calefacción -)
- Desbloquear el limitador de temperatura con el pulsador rojo. (Para ello abrir el armario de aparatos eléctricos)

Atención:

Desconectar el aparato y sacar el enchufe de red.

Chorro de pulverización a un lado

- Limpiar

Vacío insuficiente

- Poner bien la tapa.
- Limpiar o cambiar.
- Quitar la tapa, controlar el flotador
- Cambiar la turbina de aspiración

El flotador cierra la tubuladura de aspiración

- Vaciar el depósito de agua sucia
- Utilizar despumante RM 761 (accesorio) para evitar la formación de espuma

DETERGENTE**Limpieza de moquetas y muebles acolchados**

RM 760, 10 kg
D,A,GB,I,E,FIN,S,
N,DK,F,NL/B
PL 6.291-388

6.290-104

RM 760, 16 Tabs
D,A,CH,GB,F,I,NL,B,
E,P,GR,DK,N,S,FIN,
H,CZ,PL,SL,TR,RS,
SK,SR,HR,BG 6.290-828

RM 760, 200 Tabs
D,GB,A,H,CZ,I,P,E,GR 6.290-500
F,NL/B,FIN,S,N,DK 6.290-529

RM 764, 10 l
D,GB,A,I,E,GR 6.291-386
FIN,S,N,DK,F,NL/B 6.291-387

Despumante

RM 761, 10 x 200 ml
D,A,GB,I,E,GR 6.291-397
FIN,S,DK,F,NL/B 6.291-398

Impregnador para moquetas

RM 762, 6 x 1 l
D,A,CH,I,F,NL/B 6.290-001
GB,E,P,GR 6.290-496
FIN,S,N,DK 6.290-497

RM 762, 5 l

D,A,CH,I,F,NL/B 6.290-002
GB,E,P,GR 6.290-494
FIN,S,N,DK 6.290-495

Acaricida

RM 765, 10 l
D,A,GB,I,F,NL/B 6.290-442
FIN,S,DK,N,GR,P,E 6.290-451

PELO NOSSO MEIO AMBIENTE**Eliminação da embalagem**

As embalagens que restam não devem ser deitados no lixo doméstico mas entregues num ponto de recolha.

Utilização conforme com as especificações

- Aparelho de limpeza a húmido para alcatifas e têxteis domésticos
- De acordo com as descrições e instruções de segurança descritas neste manual de instruções.
- ◆ Toda a utilização que vá para além da descrita será considerada como inadequada. O fabricante não se responsabiliza pelos danos que daí advenham; a responsabilidade será integralmente do utilizador.

Aplicar detergentes

- Nunca encha o aparelho com solventes (gasolina, acetona, diluente, etc.)!
- Evite o contacto destes produtos com os olhos e a pele
- Respeite as instruções de segurança e de uso do fabricante de detergentes

A KÄRCHER coloca à sua disposição toda uma gama individual de detergentes de efeito comprovado.

O seu representante aconselhá-lo-á com muito gosto.

MANUAL DE INSTRUÇÕES

- Misturar bem água fresca e o detergente num recipiente limpo
- Espalhar o detergente em pó pela água e misturar
- ◆ Respeite as instruções de segurança e de uso do fabricante de detergentes



Encher o aparelho no máximo com 40 l de solução de detergente

**Estabelecer a ligação à corrente**

- ◆ Trabalhar apenas com mãos completamente secas
 - ◆ A tensão de ligação tem de coincidir com a tensão indicada na placa de características
 - ◆ Desenrolar sempre todo o cabo de extensão
 - ◆ Conectar apenas cabos de extensão protegidos contra jactos de água
 - ◆ O cabo de extensão não pode ficar dentro de água
- Para saber quais os valores conectados, consultar os "Dados técnicos"



Para a conexão de aparelhos elétricos adicionais existe uma ficha adicional



- Interruptor (1, 2 e 3) ajustar para "0"
- Ligar a ficha à rede

Ligar o interruptor 1 (aspirar)
Ligar o interruptor 2 (pulverizar)
Ligar o Interruptor 3 (Aquecimento)
Ajustar o regulador de temperatura 4

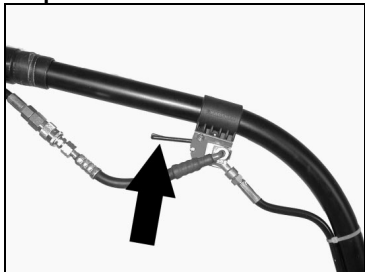
Limpar

Acionar a alavanca da válvula. A solução de detergente é pulverizada e aspirada simultaneamente.



Deslocar o aparelho pela superfície a limpar em vias que se sobreponham. Se necessário repetir o procedimento.

Nota:

Se o reservatório de água suja se encontrar cheio o ar de aspiração é interrompido por um interruptor de flutuador mecânico.



➤ Desligar o interruptor pulverizar e aspirar
➤ Retirar a tampa



➤ Retirar o recipiente de água suja (1) e esvaziar ou esvaziar o recipiente através de um tubo de descarga (2)

MÉTODOS DE LIMPEZA**Tapetes com sujidade normal**

- Pulverizar a solução de detergente e aspirar imediatamente
- Se voltar a aspirar, encurta o tempo de secagem

Tapetes muito sujos

- Pulverizar apenas a solução de detergente
- Aguardar 10-15 min.
- Aspirar

Limpeza de estofos

- Para a limpeza de estofos monte o bico manual (acessório especial) no lugar do bico para o piso
- Este acessório especial também deve ser utilizado quando pretende limpar escadas, tapeçaria de parede ou para a limpeza interior de veículos
- Preparar uma dosagem menor de detergente para as tapeçarias mais sensíveis e pulverizar a superfície a uma distância aproximada de 200 mm. De seguida, basta aspirar

Enxaguar

- Consegue um melhor resultado se aplicar novamente água limpa sobre as superfícies a limpar
- Desta forma enxagua os resíduos de detergente e de sujidade solta

Dicas para o trabalho

- Quanto mais sensível o tapete menor deverá ser a dose de detergente
- Os tapetes com o verso de juta podem encolher e desbotar quando sujeitos a uma limpeza a húmido
- Escove previamente os tapetes felpudos
- Se utilizar água quente (até a um máx. 75°C) obterá melhores resultados. Verificar a permanência da temperatura da superfície a limpar.
- Pulverizar previamente os locais muito sujos
- Tente trabalhar sempre da luz para a sombra (da janela para a porta)
- Trabalhar sempre da superfície mais limpa na direcção da superfície mais suja
- Depois da limpeza tratar o tapete com Care Tex RM 762 (acessório).
- Pisar a superfície limpa apenas depois de esta secar
- Utilizar o agente antiespuma RM 761 (acessório) nos tapetes em que aplicou champô.

DEPOIS DO SERVIÇO**Armazenar**

- Desligar o interruptor do aquecimento
- Aspire o líquido de limpeza que não gastou com um tubo de aspiração do aparelho
- Retire para o efeito o bico para o piso e coloque a mangueira de aspiração dentro do depósito de água fresca. Accione o interruptor aspirar. O líquido de limpeza aspirado é recolhido no reservatório de água suja
- Esvazie o reservatório de água suja
- Tanque de água fresca 5 l encher com água cristalina
- Prima o botão vaporizar
- Accionar a alavanca da válvula e lavar o aparelho aproximadamente 2 min. .
- Desligue o aparelho e puxe a ficha da tomada.

CUIDADOS E MANUTENÇÃO**Contrato de manutenção:**

Existe a possibilidade de assinar um contrato de manutenção com o seu representante oficial da Kärcher.

- Retirar a tampa

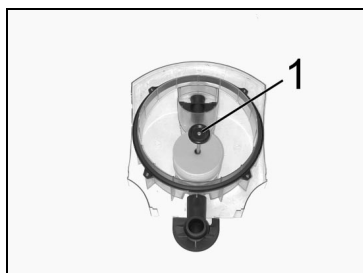

Desparafusar o flutuador (1)

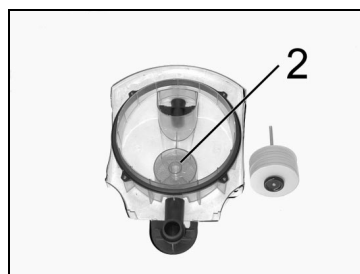

Limpar o filtro de fios (2)

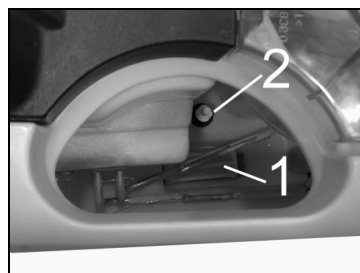
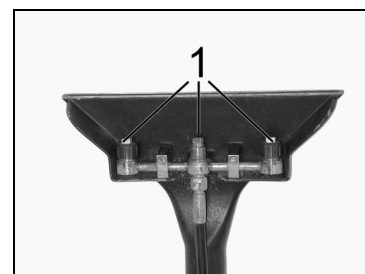
Limpar o filtro de água limpa (1)
Limpar o interruptor de bóia (2)Desparafusar as porcas de capa
Limpar o bocal (1)

INSTRUÇÕES EM CASO DE AVARIA**O aparelho não aspira o detergente**

- Limpar o filtro no depósito de água
- Controlar o tubo de pulverização

Pressão de serviço insuficiente

- Aparafusar e regular os novos bocais de bicos

A bomba de vaporização não funciona

- Encher o tanque (ligar novamente o interruptor- pulverizar -)

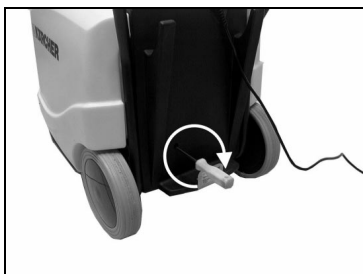

- Retirar a chapa de cobertura
- Com a chave de parafusos, rodar a bomba algumas revoluções.

Aquecimento não aquece

- Encher o tanque (Ligar novamente o interruptor - Aquecimento -)
- Destruar o limitador de temperatura através do botão de acionamento vermelho. (Para isso abrir o quadro elétrico)

Atenção:

Desligar o aparelho e puxar a ficha de alimentação.

Jacto de vaporização de um dos lados

- Limpar

Vácuo insuficiente

- Colocar correctamente a tampa.
- Limpar e substituir.
- Retirar a tampa, verificar o flutuador
- Substituir a turbina de aspiração

O flutuador está a obstruir o bocal de aspiração

- Esvaziar o reservatório de água suja
- Utilizar o agente antiespuma RM 761 (acessório) evitando assim a formação de espuma

DETERGENTE**Limpeza de tapetes e de estofos**

RM 760, 10 kg
A,GB,I,E,FIN,S, 6.291-388
N,DK,F,NL/B
PL 6.290-104

RM 760, 16 Tabs
A,CH,GB,F,I,NL,B, 6.290-828
E,P,GR,DK,N,S,FIN,
H,CZ,PL,SL,TR,RS,
SK,SR,HR,BG

RM 760, 200 Tabs
A,GB,H,CZ,I,P,E,GR 6.290-500
F,NL/B,FIN,S,N,DK 6.290-529

RM 764, 10 l
A,GB,I,E,GR 6.291-386
FIN,S,N,DK,F,NL/B 6.291-387

Agente antiespuma

RM 761,10 x 200 ml
A,GB,I,E,GR 6.291-397
FIN,S,DK,F,NL/B 6.291-398

Produto para impregnar tapetes

RM 762, 6 x 1 l
A,CH,I,F,NL/B 6.290-001
GB,E,P,GR 6.290-496
FIN,S,N,DK 6.290-497

RM 762, 5 l

A,CH,I,F,NL/B 6.290-002
GB,E,P,GR 6.290-494
FIN,S,N,DK 6.290-495

Produto para eliminar ácaros

RM 765, 10 l
A,GB,I,F,NL/B 6.290-442
FIN,S,DK,N,GR,P,E 6.290-451

Για το περιβάλλον μας

Απόσυρση συσκευασίας



Μη ρίπτετε τα υλικά μετά το άνοιγμα της συσκευασίας στους κάδους οικιακών απορριμάτων αλλά στους ειδικούς χώρους που έχουν προβλεφτεί γι' αυτά.

Κανονική χρήση

- Μηχάνημα υγρού καθαρισμού για μοκέτες και υφάσματα
- Σύμφωνα με τις περιγραφές και υποδείξεις ασφαλείας που περιέχονται στις οδηγίες λειτουργίας.
- ♦ Χρήσεις που δεν αναφέρονται σ' αυτές δεν είναι εγκεκριμένες. Στην περίπτωση αυτή ο κατασκευαστής δεν φέρει ευθύνη για βλάβες που μπορεί να προκληθούν. Γι' αυτές ευθύνεται αποκλειστικά ο χρήστης.

Χρήση μέσω καθαρισμού

- Μην ανεφοδιάζετε ποτέ με διαλυτικά (βενζίνη, ασετόν, μέσα αραίωσης κ.τ.λ.)!
- Αποφεύγετε κάθε επαφή με τα μάτια και το δέρμα
- Ακολουθείτε τις οδηγίες ασφαλείας και χρήσης της εταιρείας μέσω καθαρισμού

Η **Kärcher** περιλαμβάνει ένα ειδικά επιλεγμένο πρόγραμμα μέσω καθαρισμού. Συμβουλευτείτε τον αντιπρόσωπό σας.

Οδηγίες λειτουργίας

- Αναμίξτε καλά σε ένα δοχείο καθαρό νερό και το μέσο καθαρισμού
- Ρίξτε το μέσο καθαρισμού υπό μορφή σκόνης στο νερό και ανακατώστε καλά
- ♦ Ακολουθείτε τις οδηγίες ασφαλείας και χρήσης της εταιρείας μέσω καθαρισμού



Γεμίστε το μηχάνημα το πολύ με 40 l διαλύματος με το μέσο καθαρισμού



Συνδέστε το με το ηλεκτρικό ρεύμα

- ♦ Να εργάζεστε μόνο με στεγνά χέρια
- ♦ Η ηλεκτρική τάση σύνδεσης πρέπει να ανταποκρίνεται στην τάση που αναφέρεται στην πινακίδα μοντέλου της συσκευής
- ♦ Το καλώδιο επιμήκυνσης πρέπει να το ξεδιπλώνετε πάντα πλήρως
- ♦ Να συνδέετε μόνο καλώδια επιμήκυνσης που διαθέτουν αδιάβροχη προστασία από ριπές νερού
- ♦ Το καλώδιο επιμήκυνσης δεν επιτρέπεται να βρίσκεται μέσα σε νερό

Στοιχεία παροχής βλέπε "Τεχνικά στοιχεία"

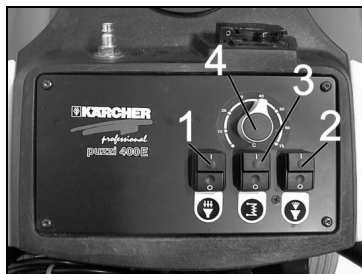

- Τοποθετήστε διακόπτη (1, 2 και 3) στη θέση "0"
- Βάλτε το ρευματολήπτη στην πρίζα

Ανοίξτε τον διακόπτη 1 (απορρόφηση)
Ανοίξτε τον διακόπτη 2 (ψεκασμός)
Ενεργοποιήστε διακόπτη 3 (θέρμανσης)
Ρυθμίστε ρυθμιστή θερμοκρασίας 4

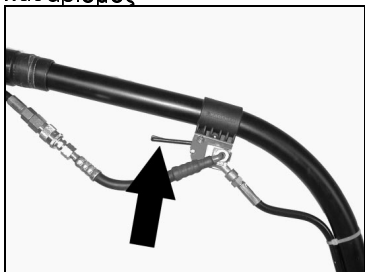

Για τη σύνδεση επιπλέον ηλεκτρικών συσκευών υπάρχει ένας επιπρόσθετος ρευματοδότης

Καθαρισμός

Ενεργοποιήστε λαβή βαλβίδας
Το διάλυμα με το μέσο
καθαρισμού ψεκάζεται και
παράλληλα απορροφείται.



Περνάτε το μηχάνημα πάνω από
τις επιφάνειες που θέλετε να
καθαρίσετε σχηματίζοντας
συνεχόμενες
αλληλοκαλυπτόμενες λωρίδες.
Εάν χρειαστεί ξαναπεράστε τις.

Υπόδειξη:

Όταν γεμίσει το δοχείο με
ακάθαρτο νερό η απορρόφηση
διακόπτεται χάρη στον μηχανικό
διακόπτη του πλωτήρα.



➤ Κλείστε τον διακόπτη
ψεκασμού και απορρόφησης
➤ Αφαιρέστε το καπάκι

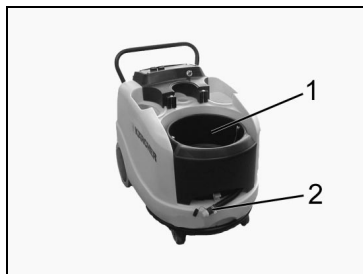

➤ Τραβήξτε έξω το δοχείο
ακάθαρτου νερού (1) και
αδειάστε το ή χρησιμοποιείστε
για την εκκένωσή του τον
ειδικό σωλήνα (2)

Τρόποι καθαρισμού**Μοκέτες χωρίς πολλές
ακαθαρσίες**

- Ψεκάστε το διάλυμα με το μέσο καθαρισμού και σκουπίστε αμέσως με την απορρόφηση
- Ένα δεύτερο σκούπισμα με απορρόφηση συντομεύει τον χρόνο στεγνώματος

**Μοκέτες με ιδιαίτερα πολλές
ακαθαρσίες**

- Ψεκάστε μόνον το διάλυμα με το μέσο καθαρισμού
- Περιμένετε 10-15 λεπτά
- Σκουπίστε με την απορρόφηση

**Καθαρισμός ταπετσαρίας
επιπλων**

- Για τον καθαρισμό ταπετσαρίας επίπλων χρησιμοποιείτε το επιστόμιο χειρός (ειδικό εξάρτημα) αντί του επιστομίου δαπέδου
- Χρησιμοποιείτε τα ειδικά εξαρτήματα επίσης και για τον καθαρισμό κλιμακοστασιών, διακοσμητικών χαλιών τοίχου ή του εσωτερικού αυτοκινήτων
- Όταν έχετε ευαίσθητα υφάσματα χρησιμοποιείτε μικρότερη ποσότητα μέσου καθαρισμού και ψεκάζετε από μία απόσταση περίπου 200 mm. Κατόπιν μόνον απορρόφηση

Πλύσιμο

- Ακόμη καλύτερα αποτελέσματα επιτυγχάνετε αν ξεπλύνετε την επιφάνεια που θέλετε να καθαρίσετε ακόμα μία φορά με καθαρό νερό
- Με αυτόν τον τρόπο ξεπλένονται τυχόν κατάλοιπα του μέσου καθαρισμού μαζί με διαλυμένες ακαθαρσίες

Συμβουλές για την εργασία σας

- Όσο πιο ευαίσθητο είναι ένα χαλί τόσο μικρότερη ποσότητα καθαριστικού μέσου πρέπει να χρησιμοποιείται
- Χαλιά με υπόστρωση από γιούτα μπορούν να μαζέψουν και να χάσουν το χρώμα τους αν βραχούν πολύ
- Χαλιά με υψηλό πέλος πρέπει προηγουμένως να βουρτσίζονται
- Ο καθαρισμός με ζεστό νερό (έως μεγ. 75°C) αποδίδει περισσότερο. Ελέγξτε αντοχή θερμοκρασίας της προς καθαρισμό επιφάνειας.
- Προψεκάζετε τα πολύ ακάθαρτα σημεία
- Σκουπίζετε με κατεύθυνση από τα φωτεινά προς τα σκοτεινά σημεία (από τα παράθυρα προς την πόρτα)
- Σκουπίζετε από τις πιο καθαρές προς τις λιγότερο καθαρές επιφάνειες

- Μετά τον καθαρισμό για να διατηρηθεί το χαλί περισσότερο χρόνο χρησιμοποιήστε Care Tex RM 762 (εξάρτημα).
- Βαδίστε επάνω στην καθαρισμένη επιφάνεια αφού αυτή προηγουμένως έχει στεγνώσει καλά
- Σε μοκέτες που χρειάζονται σαπούνισμα χρησιμοποιείτε το ειδικό μέσο που αποτρέπει τον σχηματισμό αφρού RM 761 (εξάρτημα).

Μετά τη λειτουργία

Αποθήκευση



- Απενεργοποιήστε διακόπτη θέρμανσης
- Απορροφήστε το υγρό καθαρισμού που δεν χρησιμοποιήθηκε με τον σωλήνα απορρόφησης

- Για τον σκοπό αυτόν αφαιρέστε το επιστόμιο σωλήνα απορρόφησης στο δοχείο καθαρού νερού. Ανοίξτε τον διακόπτη για την απορρόφηση. Το υγρό καθαρισμού που απορροφήθηκε συγκεντρώνεται στο δοχείο ακάθαρτου νερού
- Αδειάστε το δοχείο ακάθαρτου νερού
- Γεμίστε το δοχείο καθαρού νερού με 5 λίτ. καθαρό νερό
- Πατήστε τον διακόπτη ψεκασμού
- Ενεργοποιήστε τη λαβή της βαλβίδας και ξεπλύνετε τη συσκευή περ. 2 λεπτά.
- Σβήστε το μηχάνημα και τραβήξτε την πρίζα.

Συντήρηση και φροντίδα

Σύμβαση συντήρησης:
Με τον αρμόδιο αντιπρόσωπο της Kärcher μπορείτε να κάνετε ένα συμβόλαιο συντήρησης του μηχανήματος.

- Αφαιρέστε το καπάκι

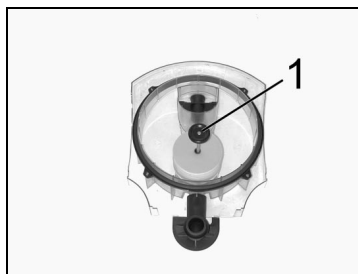

Ξεβιδώστε τον πλωτήρα (1)

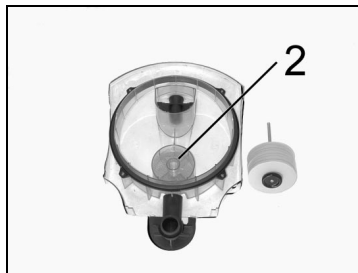

Καθαρίστε το φίλτρο (2) από τα χνούδια

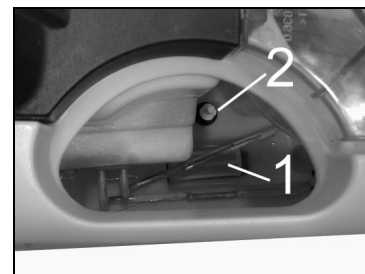

Καθαρίστε το φίλτρο καθαρού νερού (1)
Καθαρίστε το διακόπτη φλοτέρ (2)

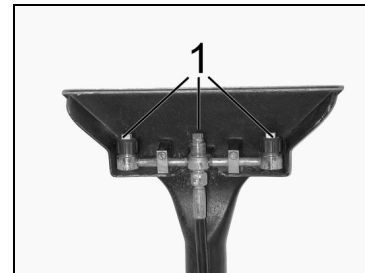

Ξεβιδώστε τα καπάκια των παξιμαδιών
Καθαρίστε το στόμιο του ακροφυσίου (1)

Υποδείξεις βλάβης**Το μηχάνημα δεν απορροφά τα μέσα καθαρισμού**

- Καθαρίστε το φίλτρο στο δοχείο νερού
- Ελέγξτε λάστιχο ψεκασμού

Χαμηλή πίεση

- Βιδώστε και ρυθμίστε νέα επιστόμια

Η αντλία ψεκασμού δεν λειτουργεί

- Γεμίστε τα δοχεία (Ενεργοποιήστε εκ νέου διακόπτη ψεκασμού)

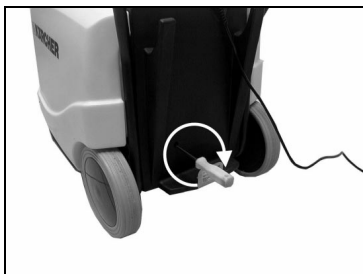

- Αφαιρέστε το προστατευτικό κάλυμμα
- Στρέψτε την αντλία με κατασβίδι μερικές στροφές.

Θέρμανση δεν θερμαίνει

- Γεμίστε δοχεία (Ενεργοποιήστε εκ νέου διακόπτη θέρμανσης)
- Απασφαλίστε περιοριστή θερμοκρασίας με το κόκκινο πλήκτρο. (Προς το σκοπό αυτό ανοίγετε το ερμάριο ηλεκτρικών συσκευών)

Προσοχή:

Απενεργοποιήστε τη συσκευή και βγάλτε το καλώδιο από την πρίζα.

Το επιστόμιο ψεκάζει μόνον από τη μία πλευρά

- Καθαρισμός

Ανεπαρκές κενό

- Τοποθετήστε το καπάκι σωστά.
- Καθαρίστε ή κάνετε αντικατάσταση.
- Αφαιρέστε το καπάκι, ελέγξτε τον πλωτήρα
- Αντικαταστήστε τον στρόβιλο απορρόφησης

Ο πλωτήρας φράζει το στόμιο αναρρόφησης

- Αδειάστε το δοχείο ακάθαρτου νερού
- Χρησιμοποιείτε το ειδικό μέσο κατά του αφρού RM 761 (εξάρτημα) για να αποφεύγετε τον σχηματισμό αφρού

Μύσο καθαρισμού**Καθαρισμός χαλιών και ταπετσαρίας επίπλων**

RM 760, 10 kg
D, A, GB, I, E, FIN, S, N, DK, F, NL / B PL 6.291-388 6.290-104

RM 760, 16 Tabs
D, A, CH, GB, F, I, NL, B, E, P, GR, DK, N, S, FIN, H, CZ, PL, SL, TR, RS, SK, SR, HR, BG 6.290-828

RM 760, 200 Tabs
D, GB, A, H, CZ, I, P, E, GR F, NL / B, FIN, S, N, DK 6.290-500 6.290-529

RM 764, 10 l
D, GB, A, I, E, GR 6.291-386 6.291-387

Για την αποτροπή αφρού

RM 761, 10 x 200 ml
D, A, GB, I, E, GR 6.291-397 6.291-398

Για τον εμποτισμό χαλιών

RM 762, 6 x 1 l
D, A, CH, I, F, NL / B 6.290-001 6.290-496 6.290-497

RM 762, 5 l
D, A, CH, I, F, NL / B 6.290-002
GB, E, P, GR 6.290-494
FIN, S, N, DK 6.290-495

Για απαλλαγή από τσιμπούρια

RM 765, 10 l
D, A, GB, I, F, NL / B 6.290-442
FIN, S, DK, N, GR, P, E 6.290-451

FOR MILJØET**Bortskaffelse af emballagen**

Ved udpakning må emballagen ikke bortskaffes med husholdningsaffaldet, men skal afleveres på en genbrugsstation.

Bestemmelsesmæssig anvendelse

- Vådrensningsmaskine til tæpper og boligtekstiler
- Iht. de angivne beskrivelser og sikkerhedsanvisninger i denne betjeningsvejledning.
- ◆ Enhver anden brug gælder som ikke hensigtsmæssig. Producenten påtager sig intet ansvar for skader, som er opstået heraf; det er udelukkende brugerens ansvar.

Brug af rengøringsmidler

- Påfyld aldrig opløsningsmidler (benzin, acetone, fortynder etc.)!
- Undgå direkte kontakt med øjne og hud
- Overhold sikkerheds- og betjeningsanvisninger fra producenten

KÄRCHER tilbyder et testet, individuelt rengøringsmiddelprogram. Deres forhandler vejleder Dem gerne.

DRIFTSVEJLEDNING

- Bland rent vand og rengøringsmiddel godt i en ren beholder
- Strø rengøringsmidlet i pulverform i vandet og rør rundt
- ◆ Overhold sikkerheds- og betjeningsanvisninger fra producenten



Der må maksimalt fyldes 40 l rengøringsmiddelopløsning på maskinen

**Tilslut strøm**

- ◆ Der må kun arbejdes med tørre hænder
- ◆ Tilslutningsspændingen skal stemme overens med den angivne spænding på mærkepladen
- ◆ Forlængerkablet skal altid rulles helt af
- ◆ Der må kun tilsluttes sprøjtevandbeskyttet forlængerkabel
- ◆ Forlængerkablet må ikke ligge i vand

For tilslutningsværdier se "Tekniske data"



- Stil afbryderne (1, 2 og 3) på "0"
- Netstikket isættes

Tænd for kontakt 1 (sugning)
Tænd for kontakt 2 (sprøjtning)
Tænd afbryderen 3 (Opvarmning)
Indstil termostaten 4

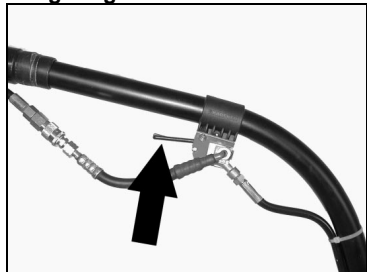

Der er anbragt en yderligere stikdåse til tilslutning af elektriske ekstraapparater

Rengøring

Tryk på ventilgrebet
Rengøringsmiddelopløsningen bliver
sprøjtet på og samtidigt suget ind.

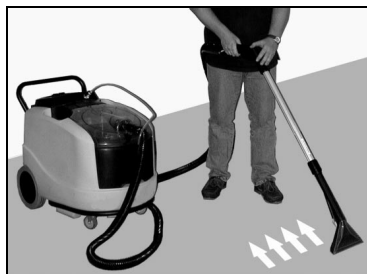

Arealet, der skal rengøres, køres
over ved at trække i overlappende
baner. Gentages om nødvendigt.

Henvisning:

Hvis vandbeholderen for det
snavsede vand er fuld, afbrydes
indsugningsluften af den mekaniske
svømmerafbryder.



➤ Sluk for kontakterne Sprøjtning og
Sugning
➤ Tag dækslet af

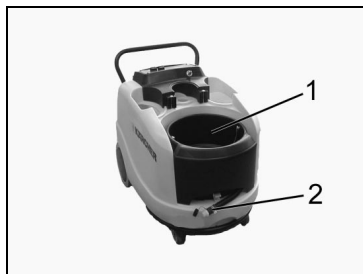

➤ Tag beholderen for snavsset
vand(1) ud og tøm den, eller tøm
den via aftapningsslangen (2)

RENGØRINGSMETODER**Normalt snavsede tæpper**

- Sprøjt rengøringsopløsningen på og sug den straks op
- Eftersugning reducerer tørretiden

Stærkt snavsede tæpper

- Sprøjt kun rengøringsopløsning på
- Vent 10-15 min.
- Sug op

Polsterrengøring

- Ved polsterrengøring anvendes hånddyse (specialtilbehør) i stedet for gulvdyse
- Også på trapper, ved vægtæpper eller ved indvendig rengøring af køretøjer skal det tilhørende specialtilbehør anvendes
- Ved følsomme stoffer anvendes mindre mængder rengøringsmiddel og arealet sprøjtes med ca. 200 mm afstand. Derefter suges kun op

Skylning

- Der opnås et bedre resultat, hvis overfladen, der skal rengøres, behandles med rent vand endnu en gang
- Rester fra rengøringsmiddel og løst snavs skylles væk

Tips ved arbejdet

- Jo mere følsomt tæppet er, desto mindre mængder rengøringsmiddel
- Ved anvendelse af for meget vand kan tæpper med jutebagside krybe og falme i farven
- Tæpper med høj luv børstes op inden rengøring
- Rengøring med varmt vand (op til maks. 75°C) er mere effektiv. Kontroller, at den flade, som skal renses, kan holde til temperaturen.
- Stærkt snavsede steder forbehandles
- Der skal arbejdes fra lys mod mørke (fra vinduer mod døre)
- Der skal arbejdes fra ren mod beskidt overflade
- Efter rengøring behandles tæppet med Care Tex RM 762 (tilbehør).
- Der må først trædes på de rengjorte overflader, når de er tørret
- Ved tæppebelagte overflader, der er behandlet med shampo, anvendes skumdæmpningsmiddel RM 761 (tilbehør).

EFTER DRIFT**Frakobling**

- Sluk for afbryderen opvarmning
- Ikke anvendt rengøringsvæske suges op af kabinettet med en sugeslage
- Tag i den forbindelse gulvdysen af og sæt sugeslangen ind i tanken for rent vand. Tænd for kontakten Sugning. Opsuget rengøringsvæske opsamles i beholderen for snavset vand
- Tøm beholderen for snavset vand
- Fyld rentvandsbeholderen med 5 l rent vand
- Aktiver knappen Sprøjtning
- Tryk på ventilgrebet og skyl apparatet igennem i ca. 2 min..
- Sluk for maskinen og træk netstikket ud.

PLEJE OG VEDLIGEHOLDELSE**Serviceaftale:**

Der kan indgås en serviceaftale med den autoriserede Kärcher forhandler for denne maskine.

- Tag dækslet af

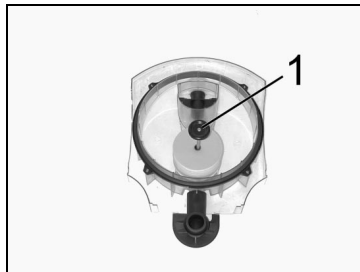

Skru svømmeren (1) af

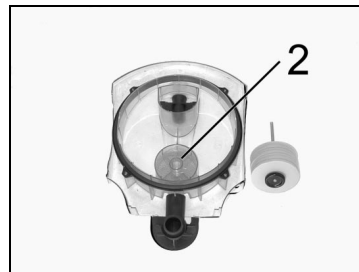

Rens fnugsi (2)

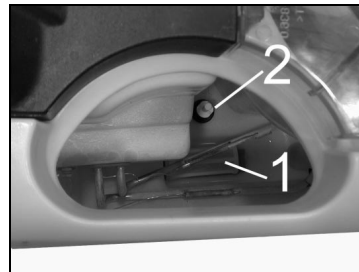

Rens sien for rent vand (1)
Rens svømmerafbryderen (2)

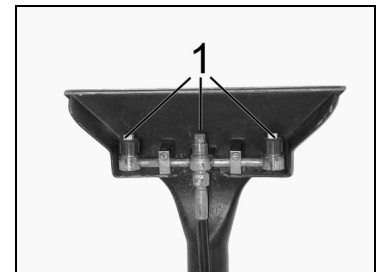

Skru omløbermøtrikkerne af
Rens dysemundstykket (1)

FEJLHENVISNINGER

Maskinen suger ikke rengøringsmiddel

- Rengør sien i vandtanken
- Kontroller sprøjteslangen

Utilstrækkeligt arbejdstryk

- Sku nye dysemundstykker i og juster dem

Sprøjtepumpen kører ikke

- Fyld beholderne (tænd igen for afbryderen - Sprøjte -)

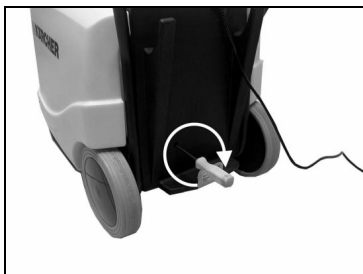

- Kappen fjernes
- Drej pumpen nogle omdrejninger igennem med en skruetrækker.

Opvarmningen varmer ikke

- Fyld beholderne (tænd igen for kontakten - Opvarmning -)
- Afbloker temperaturbegrænseren ved at trykke på den røde knap. (Dertil skal elektroapparatskabet klappes op)

Bemærk:

Sluk for apparatet og træk stikket ud af stikkontakten.

Sprøjteståle ensidet

- Rengøring

Utilstrækkeligt vakuum

- Sæt dækslet rigtigt på.
- Rengør eller udskift.
- Tag dækslet af, kontroller svømmeren
- Udskift sugeturbinen

Svømmeren lukker indsugningsstudsens

- Tøm beholder for snavet vand
- Skumdæmper RM 761 (tilbehør) anvendes for at forhindre skumdannelse

RENGØRINGSMIDDEL

Tæppe og polsterrengøring

RM 760, 10 kg
D,A,GB,I,E,FIN,S, 6.291-388
N,DK,F,NL/B
PL 6.290-104

RM 760, 16 tabs
D,A,CH,GB,F,I,NL,B, 6.290-828
E,P,GR,DK,N,S,FIN,
H,CZ,PL,SL,TR,RS,
SK,SR,HR,BG

RM 760, 200 tabs
D,GB,A,H,CZ,I,P,E,GR 6.290-500
F,NL/B,FIN,S,N,DK 6.290-529

RM 764, 10 l
D,GB,A,I,E,GR 6.291-386
FIN,S,N,DK,F,NL/B 6.291-387

Skumdæmper

RM 761, 10 x 200 ml
D,A,GB,I,E,GR 6.291-397
FIN,S,DK,F,NL/B 6.291-398

Tæppeimprægnering

RM 762, 6 x 1 l
D,A,CH,I,F,NL/B 6.290-001
GB,E,P,GR 6.290-496
FIN,S,N,DK 6.290-497

RM 762, 5 l

D,A,CH,I,F,NL/B 6.290-002
GB,E,P,GR 6.290-494
FIN,S,N,DK 6.290-495

Husstøvmidefjerner

RM 765, 10 l
D,A,GB,I,F,NL/B 6.290-442
FIN,S,DK,N,GR,P,E 6.290-451

FOR MILJØET VÅRT**Destruksjon av emballasje**

Kast ikke emballasjen etter utpakking i husholdningsavfallet men avlever den ved din lokale miljøstasjon.

Korrekt bruk

- Gassvasker for vegg-til-vegg-tepper og tekstiler i hjemmet
- Tilsvarende beskrivelser og sikkerhetsanvisninger oppført i denne driftsinstruksen.
- ◆ Enhver bruk som går utover dette gjelder som ikke formålstjenlig. For skader som oppstår på grunn av dette er produsenten ikke ansvarlig; brukeren bærer risikoen alene.

Bruk rengjøringsmidler

- Ikke fyll på løsemidler (bensin, aceton, tynner osv.)!
- Unngå kontakt med øyne og hud
- Vær oppmerksom på rengjøringsmiddelprodusentens henvisninger til sikkerhet og håndtering

KÄRCHER tilbyr et testet, individuelt rengjøringsmiddelprogram.
Din forhandler veileder deg gjerne.

BRUKSVEILEDNING

- Ferkvann og rengjøringsmiddel blandes godt i en ren beholder
- Rengjøringsmiddel i pulverform helles i vannet og røres godt om
- ◆ Vær oppmerksom på rengjøringsmiddelprodusentens henvisninger til sikkerhet og håndtering



Det fylles maksimalt 40 l rengjøringsmiddelopløsning i apparatet

**Apparatet koples til nettet**

- ◆ Arbeid kun med tørre hender
- ◆ Tilkoplingsspenningen må stemme overens med den angitte spenningen på merkeplata
- ◆ Rull alltid forlengelseskabelen helt opp
- ◆ Kople kun til forlengelseskabler som er beskyttet mot vannsprut
- ◆ Forlengelseskabelen må ikke ligge i vann

Tilkoplet effekt se "Tekniske data"



- Sett bryterne (1, 2 og 3) på "0"
- Sett i nettpluggen

Bryter 1 (suge) slås på
Bryter 2 (sprøyte) slås på
Slå bryter 3 (varme) på
Innstill temperaturregulator 4

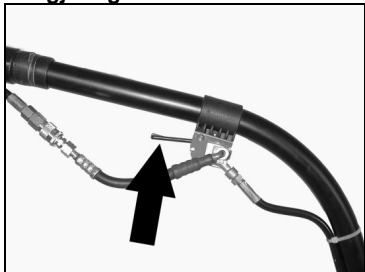

Det finnes en ekstra stikkontakt for tilkopling av elektrisk tilleggsutstyr

Rengjøring

Betjen ventilhåndtaket
Rengjøringsmiddelopløsning
sprøytes på og suges inn samtidig.



Gassvaskeren trekkes i baner som
overlapper hverandre over området
som skal rengjøres. Gjentas hvis
nødvendig.

Henvisning:

Når sølevanntanken er full avbrytes
sugeluften av den mekaniske
flottørbrøyten.



➤ Bryter sprøyte og suges slås av
➤ Lokket tas av

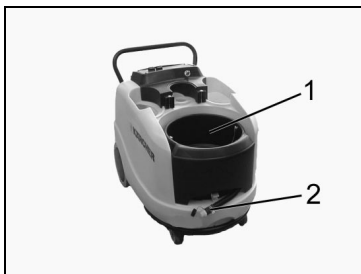

➤ Sølevanntanken tas ut og tømmes
(1) eller tømmes via
tømmeslangen (2)

RENGJØRINGSMETODER**Normalt tilsmussete tepper**

- Rengjøringsopløsningen sprøytes på og suges av med en gang
- Våtsuging forkorter tørketiden

Sterkt tilsmussete tepper

- Det sprøytes bare på rengjøringsopløsning
- Det ventes i 10-15 min.
- Suge ut

Rengjøring av puter

- For rengjøring av puter benyttes hånddysen (spesialutstyr) istedenfor gulvdysen
- Det tilsvarende spesialutstyret benyttes også på trapper, ved veggtepper eller innvendig rengjøring av biler
- Ved ømfintlige stoffer bør man blande mindre rengjøringsmiddel i vannet og sprøyte på flaten med en avstand på ca. 200 mm. Sugers kun av etterpå

Skylle

- Resultatet blir ennå bedre når man behandler flaten som skal rengjøres en gang til med klart vann
- Rester av rengjøringsmidler og løst smuss skylles ut

Tips for arbeidet

- Jo ømfintligere teppet er, desto mindre må rengjøringsmidlet doseres
- Tepper med underside av jute kan krympe eller få pigmentblødning hvis de behandles for vått
- Tepper med høy lo må først børstes
- Rengjøring med varmt vann (inntil maks. 75°C) er mer effektiv. Kontroller temperaturbestandigheten til flatene som skal rengjøres.
- Sterkt tilsmussete steder må sprøytes inn først
- Det arbeides fra lys til skygge (fra vindu til dør)
- Det arbeides fra ren til skitten flate
- Etter rengjøring behandles teppet med Care Tex RM 762 (tilbehør).
- Tre på rengjort flate først etter at den er tørr igjen
- Ved sjamponerte vegg-til-veggtepper benyttes skumdempere RM 761 (tilbehør).

ETTER DRIFT**Utkopling**

- Slå av bryteren for varmen
- Ikke brukt rengjøringsvæske suges med sugeslange ut av huset
- Dertil tas gulvdysen av og sugeslangen holdes i ferskvannntanken. Bryter suge slås på. Avsugt rengjøringsvæske samles i sølevannntanken
- Sølevannntanken tømmes
- Fyll ferskvannsbeholderen med 5 l klart vann
- Tast sprøyte koples inn
- Betjen ventilhåndtaket og gjennomspyl maskinen i ca. 2 min. .
- Apparatet slås av og støpslet trekkes ut av stikkontakten.

STELL OG VEDLIKEHOLD**Vedlikeholdsavtale:**

Det er mulig å slutte en vedlikeholdsavtale for dette apparatet med Kärcher forhandleren.

- Lokket tas av

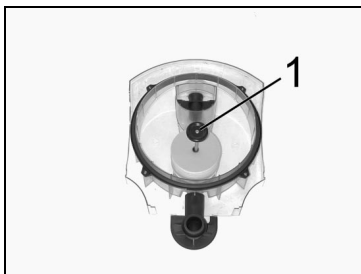

Flottør (1) skrur av

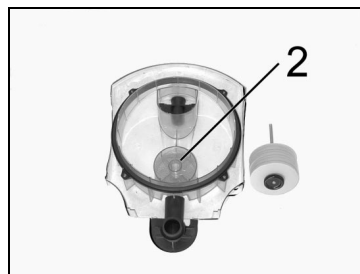

Lofilter (2) rengjøres

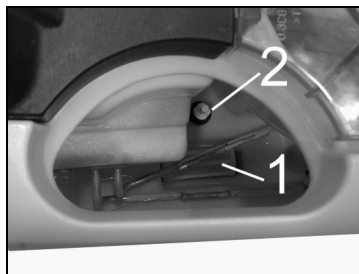

Ferskvannsil (1) rengjøres
Rengjør flottørbryteren (2)

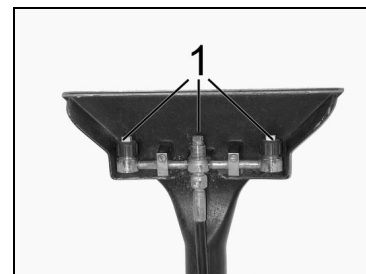

Overfalsmutter skrur av
Rengjør dysemunnstykket (1)

FEILSØKING**Apparat suger ikke rengjøringsmidlet**

- Sil i vanntank rengjøres
- Kontroller spruteslangen

Utilstrekkelig driftstrykk

- Nye dysemunnstykker skrues inn og rettes inn

Sprøtepumpe leverer ikke

- Fyll tankene (bryter - Sprøyte - slås på på nytt)

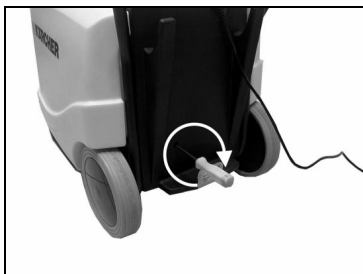

- Ta av beskyttelseshetta
- Drei pumpen noen omganger rundt med en skrutrekker.

Varmeelementet varmer ikke

- Fyll tankene (bryter - Varme - slås på på nytt)
- Løsne temperaturbegrenseren ved hjelp av den røde betjeningsknappen. (Åpne i den forbindelse maskinens elektroskap)

OBS:

Stans maskinen og trekk ut nettstøpselet.

Sprøytestråle ensidig

- Rengjøring

Utilstrekkelig vakuum

- Lokket settes riktig på.
- Rengjøres eller skiftes ut.
- Løkk tas av, flottør kontrolleres
- Sugeturbin skiftes ut

Flottør stenger sugestuss

- Sølvanntank tømmes
- Skumdemper RM 761 (tilbehør) benyttes og skumdannelse forhindres dermed

RENGJØRINGSMIDDEL**Rengjøring av tepper og puter**

RM 760, 10 kg
D,A,GB,I,E,FIN,S, 6.291-388
N,DK,F,NL/B
PL 6.290-104

RM 760, 16 Tabs
D,A,CH,GB,F,I,NL,B, 6.290-828
E,P,GR,DK,N,S,FIN,
H,CZ,PL,SL,TR,RS,
SK,SR,HR,BG

RM 760, 200 Tabs
D,GB,A,H,CZ,I,P,E,GR 6.290-500
F,NL/B,FIN,S,N,DK 6.290-529

RM 764, 10 l
D,GB,A,I,E,GR 6.291-386
FIN,S,N,DK,F,NL/B 6.291-387

Skumdemper

RM 761, 10 x 200 ml
D,A,GB,I,E,GR 6.291-397
FIN,S,DK,F,NL/B 6.291-398

Tepeimpregneringsmiddel

RM 762, 6 x 1 l
D,A,CH,I,F,NL/B 6.290-001
GB,E,P,GR 6.290-496
FIN,S,N,DK 6.290-497

RM 762, 5 l

D,A,CH,I,F,NL/B 6.290-002
GB,E,P,GR 6.290-494
FIN,S,N,DK 6.290-495

Middfjerner

RM 765, 10 l
D,A,GB,I,F,NL/B 6.290-442
FIN,S,DK,N,GR,P,E 6.290-451

FÖR VÅR MILJÖ**Förpackningssophantering**

Förpackningsavfall som uppkommer vid upppackningen får inte blandas med hushållsavfall utan skall lämnas på därför avsedda uppsamlingsplatser.

Korrekt användning

- Våtrengöringsapparat för heltäckningsmattor och hemtextilier
- Enligt de i denna bruksanvisning angivna beskrivningarna och säkerhetsföreskrifterna.
- ♦ All annan användning är förbjuden. Tillverkaren ansvarar inte för skador som uppkommit genom otilåten användning. Användaren får själv stå för alla sådana risker.

Använd rengöringsmedel

- Lösningssmedel får absolut inte fyllas på (bensin, aceton, förtunning mm.)!
- Undvik all kontakt med ögon och hud
- Följ de säkerhets- och hanteringsföreskrifter som tillverkaren av rengöringsmedlet utfärdar

KÄRCHER kan erbjuda ett beprövat individuellt rengöringsmedelsprogram.
Konsultera din handlare.

DRIFTINSTRUKTION

- Blanda omsorgsfullt rent vatten och rengöringsmedel i ett rent kärl
- Strö det pulverformiga rengöringsmedlet i vattnet och rör om
- ♦ Följ de säkerhets- och hanteringsföreskrifter som tillverkaren av rengöringsmedlet utfärdar



Fyll på apparaten med högst 40 l rengöringsmedelslösning

**Anslut apparaten till strömkälla**

- ♦ Se till att händerna är torra
 - ♦ Ansluten nätspänning måste överensstämma med på typskylten angiven spänning
 - ♦ Rulla helt ut skarvsladden
 - ♦ Använd endast spolsäker skarvsladd
 - ♦ Skarvsladden får inte ligga i vatten
- Anslutningsvärden se "Tekniska data"



För att andra elektriska maskiner ska kunna anslutas finns ett extra uttag



- Flytta omkopplaren (1, 2 och 3) till "0"
- Anslut nätkontakten

Slå till brytaren 1 (sugning)
Slå till brytaren 2 (sprutning)
Slå till omkopplaren 3 (värmare)
Ställ in temperaturregulatorn 4

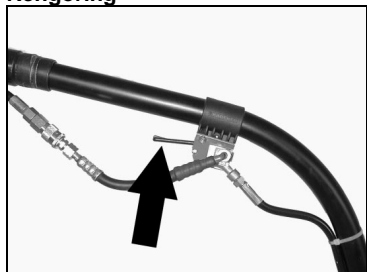
Rengöring

Påverka ventilens handtag
Rengöringsmedelslösningen sprutas på och sugas samtidigt upp.



Kör över den yta som skall rengöras i överlappande spår. Upprepa om så behövs.

Anvisning:

När smutsvattenbehållaren är full bryts sugluftflödet genom den mekaniska nivåvippan.



➤ Slå ifrån brytaren "Sprutning – Sugning"
➤ Ta av locket



➤ Ta ut smutsvattenbehållaren (1) och töm den, eventuellt via avloppsslangen (2)

RENGÖRINGSMETODER**Normalt smutsade mattor**

- Spruta på rengöringslösningen och sug omedelbart upp den
- Eftersugning förkortar torktiden

Starkt smutsade mattor

- Spruta bara på rengöringslösning
- Vänta 10-15 minuter
- Sug upp

Rengöring av möbelklädslar

- Vid rengöring av möbler skall handmunstycke (extra tillbehör) användas i stället för golvmunstycket
- Också i trappor, på väggbeklädnader och vid invändig rengöring av bilar skall vederbörande tillbehör användas
- Dosera mindre mängd av rengöringsmedlet på ömtåliga tyger och spruta ytan från cirka 200 mm avstånd. Sug sedan upp medlet

Sköljning

- Om man ger den yta som rengörs en ytterligare behandling med rent vatten får man ett bättre resultat
- Rester av rengöringsmedlet och av upplöst smuts sköljs då bort

Tips för arbetet

- Ju ömtåligare mattan är, desto lägre dos rengöringsmedel
- Om man behandlar mattor med jutebaksida med för mycket vatten kan de skrynkla sig och färgerna kan blöda
- Mattor med kraftiga mönster bör först borstas av
- En effektivare rengöring erhålls med varmt vatten (högst 75°C). Kontrollera temperaturbeständigheten hos den yta som ska rengöras.
- Förspruta på starkt smutsade ställen
- Arbeta från ljus mot skugga (från fönster mot dörr)
- Arbeta från renare mot smutsigare ytor
- Behandla mattan med Care Tex RM 762 (tillbehör) efter rengöringen.
- Gå inte på rengjorda ytor förrän de torkat
- Använd skumdämpningsmedel RM 761 (tillbehör) på shamponerade heltäckningsmattor.

EFTER ANVÄNDNINGEN

Stäng av



- Slå ifrån omkopplaren för värmaren
- Sug upp ej använd rengöringsvätska ur höljet med sugslangen
- Ta därvid av golvmunstycket och håll ned sugslangen i renvattentanken. Slå till brytaren Sugning. Den uppsugna rengöringsvätskan samlas i smutsvattenbehållaren
- Töm smutsvattenbehållaren
- Fyll färskvattenbehållaren med 5 l rent vatten
- Slå till brytaren Sprutning
- Påverka ventilens handtag och spola igenom maskinen ca 2 min..
- Slå ifrån apparaten och dra ur nätsladden.

VÅRD OCH UNDERHÅLL

Serviceavtal:

Din Kärcher-återförsäljare kan erbjuda dig ett serviceavtal för apparaten.

- Ta av locket



Skruva loss flottören (1)

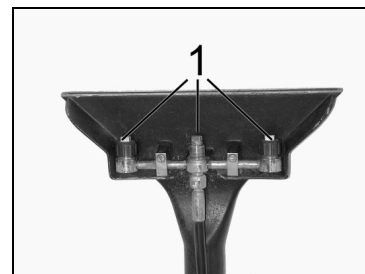
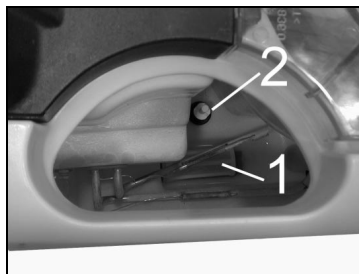

Rengör nopsilen (2)

Skruva loss hattmuttrarna
Rengör munstycksöppningen (1)Rengör renvattensilen (1)
Rengör flottörbrytaren (2)

STÖRNINGSANVISNINGAR**Apparaten suger inte upp något rengöringsmedel**

- Rengör silen i vattentanken
- Kontrollera sprayslang

Otillräckligt arbetstryck

- Skruva in ett nytt munstycke och rikta in det

Sprutpumpen går inte

- Fyll tankarna (koppla in omkopplaren - sprutning - på nytt)

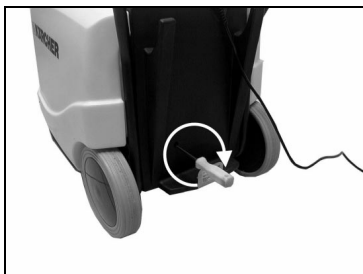

- Ta bort täckplattan
- Vrid runt pumpen med skruvmejsel några varv.

Värmaren fungerar ej

- Fyll tankarna (koppla in omkopplaren - värmare - på nytt)
- Frigör temperaturbegränsaren med den röda knoppen. (Fäll därvid upp elskåpet)

Obs!:

Stäng av apparaten och skilj från elnätet.

Sprutstrålen är ensidig

- Rengöring

Otillräckligt vakuum

- Sätt på locket korrekt.
- Rengör eller byt.
- Ta av locket och kontrollera flottören
- Byt sugturbinen

Flottören täpper till insugningsstuds

- Töm smutsvattenbehållaren
- Använd skumdämpningsmedel RM 761 (tillbehör) så att skumbildning förhindras

RENGÖRINGSMEDEL**Rengöring av mattor och möbelklädslar**

RM 760, 10 kg
D,A,GB,I,E,FIN,S,
N,DK,F,NL/B
PL 6.291-388

RM 760, 16 Tabs
D,A,CH,GB,F,I,NL,B,
E,P,GR,DK,N,S,FIN,
H,CZ,PL,SL,TR,RS,
SK,SR,HR,BG 6.290-828

RM 760, 200 Tabs
D,GB,A,H,CZ,I,P,E,GR 6.290-500
F,NL/B,FIN,S,N,DK 6.290-529

RM 764, 10 l
D,GB,A,I,E,GR 6.291-386
FIN,S,N,DK,F,NL/B 6.291-387

Skumdämpningsmedel

RM 761,10 x 200 ml
D,A,GB,I,E,GR 6.291-397
FIN,S,DK,F,NL/B 6.291-398

Mattimpregnerare

RM 762, 6 x 1 l
D,A,CH,I,F,NL/B 6.290-001
GB,E,P,GR 6.290-496
FIN,S,N,DK 6.290-497

RM 762, 5 l

D,A,CH,I,F,NL/B 6.290-002
GB,E,P,GR 6.290-494
FIN,S,N,DK 6.290-495

Kvalsterborttagare**RM 765, 10 l**

D,A,GB,I,F,NL/B 6.290-442
FIN,S,DK,N,GR,P,E 6.290-451

YMPÄRISTÖMME VUOKSI**Pakkausjätteiden hävitys**

Pakkausjätteet eivät kuulu kotitalousjätteeseen, vaan ne on vietävä niille tarkoitettuihin keräyspisteisiin.

Määräyksen mukainen käyttö

- Märkäpuhdistuslaite kokolatiamatoille ja kodintekstiileille
- Näiden käyttö- ja turvaohjeiden mukaisesti.
- ◆ Kaikki muu käyttö on määräysten vastaista. Tällaisista vahingoista valmistaja ei vastaa, joten yksin käyttäjä kantaa riskin..

Puhdistusaineen käyttäminen

- Älä missään tapauksessa kaada säiliöön liuottimia (bensiniä, asetonia, ohentimia tms.)!
- Vältä aineiden joutumista silmiin tai iholle
- Noudata puhdistusaineen valmistajan turva- ja käyttöohjeita

KÄRCHERin puhdistusaineohjelma on testattu ja yksilöllinen.

Kauppiaasi antaa mielellään neuvoja.

KÄYTTÖOHJE

- Sekoita puhtas vesi ja pesuaine puhtaassa astiassa hyvin
- Sirottele pesupulveri veteen ja sekoita
- ◆ Noudata puhdistusaineen valmistajan turva- ja käyttöohjeita



Laita koneeseen korkeintaan 40 l pesuaineliuosta

**Kytke virta**

- ◆ Varmista, että kätesi ovat kuivat
 - ◆ Verkköjännitteen on oltava sama kuin tyypikilvessä ilmoitettu jännite
 - ◆ Kelaa pidennyskaapeli aina kokonaan
 - ◆ Käytä ainoastaan roiskevedeltä suojattua pidennyskaapelia
 - ◆ Pidennyskaapeli ei saa olla vedessä
- Katso liitäntäarvot luvusta Tekniset tiedot



- Aseta kytkimet (1, 2 ja 3) asentoon "0"
- Työnnä pistotulppa pistorasiaan

Kytke kytkin 1 (imu) päälle
Kytke kytkin 2 (suihku) päälle
Kytke kytkin 3 (lämmitys) päälle
Säädä lämpötilansäädin 4

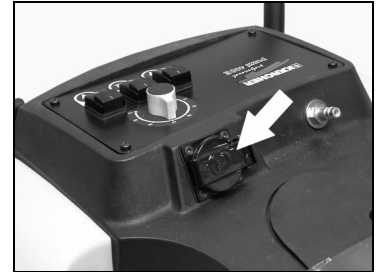

Sähköisten lisälaitteiden liittämistä varten koneessa on lisäpistorasia

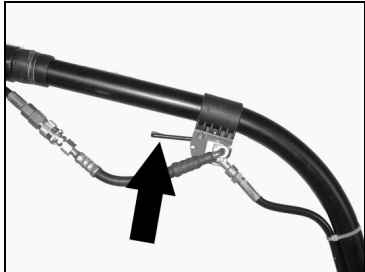
Puhdistus

Käytä venttiilikahvaa Pesuaineliuos suihkutetaan ja imetään sisään yhtä aikaa.



Käsittele koko puhdistettava pinta vetämällä konetta liittäisiä kierroksia. Toista käsittely tarvittaessa.

Ohje:

Kun likavesisäiliö on täynnä, mekaaninen uimurikytkin katkaisee imuilman.



➤ Sammuta suihku- ja imukytkin
➤ Poista kansi

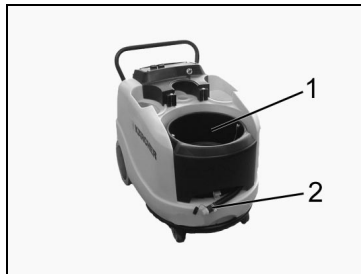

➤ Ota likavesisäiliö (1) pois ja tyhjennä se. Voit tyhjentää sen myös poistoletkulla (2)

PUHDISTUSMENETELMÄT**Normaaliliikaiset matot**

- Suihkuta puhdistusliuos ja ime välittömästi
- Jälki-imu lyhentää kuivumisaikaa

Tavallista likaisemmat matot

- Suihkuta puhdistusliuos
- Odota 10-15 min
- Ime

Patjojen puhdistaminen

- Käytä patjojen puhdistukseen käsisuutinta (lisävaruste) lattiasuuttimen sijasta
- Myös portaiden, seinämattojen ja ajoneuvojen sisätilojen puhdistukseen on omat lisävarusteet
- Arkoihin kohteisiin pesuainetta annostellaan vähemmän. Suihkutusetäisyys on tällöin noin 200 mm. Nyt voit imeä lian suuttimella

Huuhtelu

- Parempi tulos saavutetaan käsittelemällä puhdistettava pinta vielä puhtaalla vedellä
- Pesuaineen jäänteet ja irronnut lika huuhdotaan pois

Käsittelyvinkkejä

- Mitä arempi matto, sitä vähemmän puhdistusainetta
- Juuttivuorimatto voi kutistua ja päästää väriä liian määrässä käsittelyssä.
- Pitkänukkaiset matot on ensin harjattava
- Lämmin vesi (max. 75°C) puhdistaa tehokkaammin kuin kylmä. Tarkasta puhdistettavan tason lämpötilankestävyys.
- Hyvin likaiset kohdat kannattaa esisuihkuttaa
- Oikea työskentelysuunta on valosta varjoon (ikkunasta oveen)
- Puhtaampi pinta puhdistetaan ennen likaista
- Puhdistuksen jälkeen matto käsitellään Care Tex RM 762:llä (lisävaruste).
- Puhdistetuille pinnoille saa astua vasta niiden kuivuttua
- Shampooilla käsitelyihin kokolatiamattoihin käytetään RM 761 -vaahdonpoistoainetta (lisävaruste).

KÄYTÖN JÄLKEEN**Sammuta**

- Kytke lämmityskytkin pois päältä
- Ime käyttämätön puhdistusliuos imuletkulla kotelosta
- Ota lattiasuutin pois ja pidä imuletkua puhtaanvedensäiliössä. Kytke imukytkin päälle. Poisimetty puhdistusliuos kerääntyy likavesisäiliöön
- Tyhjennä likavesisäiliö
- Täytä tuorevesisäiliöön 5 l puhdasta vettä
- Paina suihkupainiketta
- Käytä venttiilikahvaa ja huuhtele laitetta n. 2 min. .
- Sammuta laite ja irrota verkkopistoke.

HOITO JA HUOLTO**Huoltosopimus:**

Tätä laitetta varten voidaan tehdä huoltosopimus valtuutetun Kärcher-myyjän kanssa.

- Poista kansi

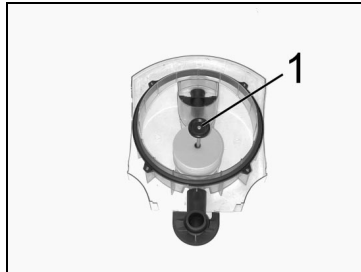

Ruuvaa uimuri (1) irti

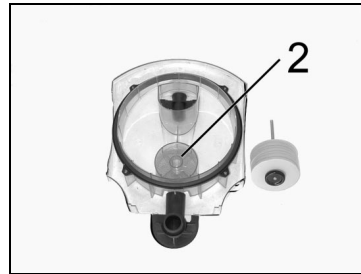

Puhdista nukkasuodatin (2)

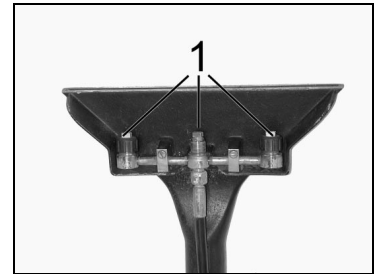

Ruuvaa mutterilukot irti
Puhdista suuttimen suukappale (1)

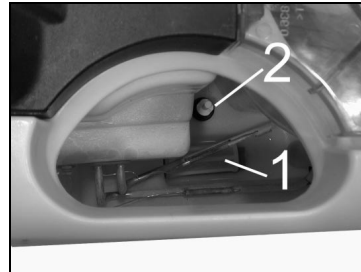

Puhdista puhtaanvedensuodatin (1)
Puhdista uimurikytkin (2)

VIRHEIDEN KORJAAMINEN**Laite ei ime puhdistusainetta**

- Puhdista vesisäiliön suodatin
- Suihkutusletkun tarkastus

Riittämätön käyttöpaine

- Kiinnitä uudet suuttimen suuosat ja kohdista ne

Suihkupumppu ei toimi

- Täytä säiliöt (kytke kytkin - sumutus - uudelleen päälle)



- Poista suojakansi
- Kierrä pumppua ruuviavaimella muutamia kierroksia.

Lämmitys ei lämmitä

- Täytä säiliöt (kytke kytkin - lämmitys - uudelleen päälle)
- Vapauta lämpötilanrajoitin painamalla punaista nuppia. (Käännä sähkölaitekaappi auki)

Huomio:

Kytke kone pois päältä ja vedä verkkopistoke irti.

Yksipuolinen suihkutusta

- Puhdistus

Riittämätön tyhjiö

- Aseta kansi oikein.
- Puhdista tai vaihda.
- Poista kansi ja tarkasta uimuri
- Vaihda imuturbiini

Uimuri sulkee imuistukan

- Tyhjennä likavesisäiliö
- Estä vaahdon muodostuminen käyttämällä RM 761 - vaahdonpoistoainetta (lisävaruste)

PUHDISTUSAINET**Mattojen ja patjojen puhdistaminen**

RM 760, 10 kg
D,A,GB,I,E,FIN,S,
N,DK,F,NL/B
PL 6.291-388

RM 760, 16 Tabs
D,A,CH,GB,F,I,NL,B,
E,P,GR,DK,N,S,FIN,
H,CZ,PL,SL,TR,RS,
SK,SR,HR,BG 6.290-828

RM 760, 200 Tabs
D,GB,A,H,CZ,I,P,E,GR 6.290-500
F,NL/B,FIN,S,N,DK 6.290-529

RM 764, 10 l
D,GB,A,I,E,GR 6.291-386
FIN,S,N,DK,F,NL/B 6.291-387

Vaahdonpoistoaine

RM 761,10 x 200 ml
D,A,GB,I,E,GR 6.291-397
FIN,S,DK,F,NL/B 6.291-398

Matonkylästysaine

RM 762, 6 x 1 l
D,A,CH,I,F,NL/B 6.290-001
GB,E,P,GR 6.290-496
FIN,S,N,DK 6.290-497

RM 762, 5 l

D,A,CH,I,F,NL/B 6.290-002
GB,E,P,GR 6.290-494
FIN,S,N,DK 6.290-495

Pölypunkinpoistaja

RM 765, 10 l
D,A,GB,I,F,NL/B 6.290-442
FIN,S,DK,N,GR,P,E 6.290-451

KÖRNYEZETÜNK VÉDELMEBEN**A csomagolóanyag eltávolítása**

A kicsomagolásnál a felhasznált csomagolóanyagot nem a háztartási szemétkébe kell dobni, hanem a megfelelő szemétygyűjtő helyre el kell távolítani.

Rendeltetésszerű alkalmazás

- Nedves tisztítókészülék, szőnyegpadlókhöz és a háztartásban alkalmazott textiliákhoz
- Ezen használati utasításban megadott leírásnak és biztonsági utasításoknak megfelelően.
- Minden ezen túlmenő alkalmazás rendeltetésellenes alkalmazásnak számít. Az ilyen alkalmazásokból eredő károkért a gyártó nem vállal felelősséget; a kockázatot egyedül a felhasználó viseli.

A tisztítószer alkalmazása

- Semmiképpen oldószereket (Benzin, Aceton, Hígító etc.) betölteni!
- A szemmel és bőrfelülettel való kontaktust feltétlenül elkerülni
- A tisztítószer gyártójának biztonsági- és kezelési utasításaira ügyelni

A KÄRCHER egy bevizsgált és saját tisztítószer-választékot kínál.

Az eladója szívesen látja el önt tanácsokkal.

ÜZEMELTETÉSI UTASÍTÁS

- A friss vizet és a tisztítószeret a tiszta tartályban jól össze kell keverni
- A poralakú tisztítószeret a vízbe bele kell szórni, és el kell keverni
- ◆ A tisztítószer gyártójának biztonsági- és kezelési utasításaira ügyelni



A készülékbe maximum 40 l tisztítószeres oldatot szabad tölteni

**A készüléket az elektromos hálózatra csatlakoztatni**

- ◆ Csak száraz kezekkel dolgozni
 - ◆ A bekötött feszültség egybe kell eszen a tipustáblán megadott feszültséggel
 - ◆ A hosszabbítókábeleket mindig teljesen legombolyítani
 - ◆ Csak fröccsenővízzel szemben védett hosszabbítókábeleket csatlakoztatni
 - ◆ A hosszabbítókábelnek tilos vízben feküdni
- A csatlakoztatási adatokat lásd: "Műszaki adatok"



A készüléken további dugaszolóaljzat is van, ahol az elektromos kiegészítő készülékeket lehet csatlakoztatni

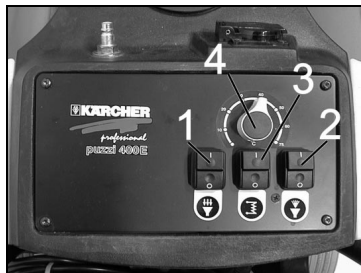

- (1, 2 és 3) kapcsolót "0"-ra állítani
- Hálózati dugót bedugni

- A 1 kapcsolót (szívás) bekapcsolni
- A 2 kapcsolót (permetezés) bekapcsolni
- A (fűtés) 3 kapcsolóját bekapcsolni
- 4 hőfokszabályozót beállítani

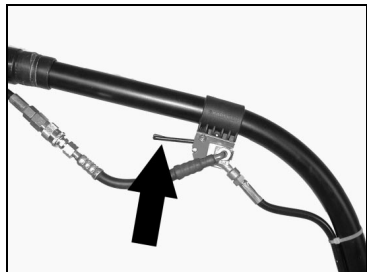
Tisztítás

Szelepkart működtetni
A készülék a tisztítószeroldatot rápermetezi a textíliára, és ezzel egy időben beszívja.



A tisztítandó felületen a készüléket sávokban húzással, átlapolással végig kell vinni. Szükség esetén a műveletet meg kell ismételni.

Utalás:

Ha a szennyezett víz tartálya megtelik, akkor a mechanikus úszókapcsoló a szívást megszakítja.



➤ A permetezés és a szívás kapcsolóját ki kell kapcsolni
➤ A fedelet le kell venni



➤ A szennyvizeztartályt (1) ki kell venni és kiüríteni, vagy a leeresztő tömlővel (2) kiüríteni

TISZTÍTÁSI MÓDSZEREK**Átlagosan szennyezett szőnyegek**

- A tisztítószer fel kell permetezni, és azonnal fel kell szívni
- Egy utánszívás lerövidíti a száradási időt

Erősen szennyezett szőnyegek

- A tisztítószer csak felpermetezni, majd
- 10-15 percet várni
- A felületről az anyagot fel kell szívni

Kárpittisztítás

- A kárpittisztításhoz a padlószívófej helyett a kézi szívófejet (külön tartozék) kell felhelyezni
- Bizonyos szőnyegeknek, a faliszőnyegeknek vagy a gépjármű belső tisztításánál a megfelelő kültartozékot kell alkalmazni
- Érzékeny szövetek tisztításánál a kevesebb tisztítószer kell adagolni, és a felületet kb. 200 mm távolságból kell beszórni. Ezt követően az anyagot csak össze kell szívni

Öblítés

- A tisztítandó felület tiszta vízzel történő utókezelésével jobb eredményt lehet elérni
- Ez esetben a tisztítószer maradványai és a feloldott szennyeződések a felületből öblítéssel eltávolíthatók

Tippek a munka elvégzéséhez

- Minél érzékenyebb a szőnyeg, annál kevesebb tisztítószer kell adagolni
- A jutahátoldal szőnyegek a nedves kezelés során ráncosodhatnak/zsugorodhatnak, és színüket veszíthetik
- A hosszúszórú szőnyegek először fel kell kefélni
- A melegvízzel végzett tisztítás (maximum 75°C) hatásosabb. A tisztítandó felület hőállóságát megvizsgálni.
- Az erősen szennyezett helyeket a tisztítószerrel előre be kell permetezni
- A tisztítást a fénytől az árnyék irányába (az ablaktól az ajtó felé) kell végezni
- Mindig a tisztább résztől a piszkosabb felé kell dolgozni
- A tisztítás után a szőnyeget Care Tex RM 762-el le kell kezelni (tartozék).
- A tisztított felületre csak szádás után szabad rálépni
- Samponnal kezelt padlószőnyegeknek RM 761 habatlanítót kell alkalmazni (tartozék).

A MUNKA BEFEJEZÉSE UTÁN**A készüléket le kell állítani**

- Fűtéskapcsolót kikapcsolni
- A készülékben maradt tisztítószeres folyadékot a szivótművel ki kell szívni
- Ehhez a padlófejet le kell venni és a szivótműt a frissvizes tartályban kell tartani. A szívás kapcsolóját be kell kapcsolni. A kiszívott tisztítószeres folyadék összegyűlik a szennyvíztartályban
- A szennyvíztartályt ki kell üríteni
- Tisztavíz tartályt 5 lit tiszta vízzel megtölteni
- Az öblítés gombot bekapcsolni
- Szelepkart működtetni és a készüléket kb. 2 percig átöblíteni.
- A készüléket ki kell kapcsolni, és a hálózati dugaszt ki kell húzni.

ÁPOLÁS ÉS KARBANTARTÁS**Karbantartási szerződés:**

Az illetékes, szerződéses Kärcher kereskedővel a készülék karbantartására szerződést lehet kötni.

- A fedelet le kell venni



Az úszót (1) kicsavarni



A visszamaradt anyagok szűrőjét (2) megtisztítani

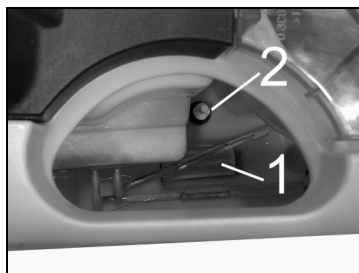

A frissvizeszűrőt (1) megtisztítani
(2) úszókapcsolót megtisztítani

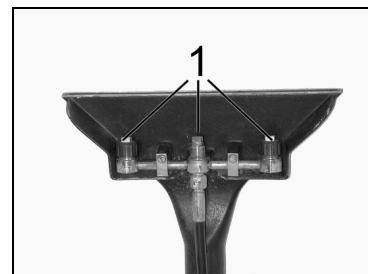

A hollandi anyákat lecsavarni
Fúvókafejet megtisztítani (1)

HIBAELHÁRÍTÁSI ÚTMUTATÁSOK**A készülék nem szívja fel a tisztítószer**

- A szűrőt a víztartályban megtisztítani
- Ellenőrizze a permetező tömlőt

A munkanyomás nem elegendő

- Egy új szívófejcsontot becsavarni és beigazítani

A permetezőszivattyú nem üzemel

- Tartályokat megtölteni (Tisztítószer szórás kapcsolóját újra bekapcsolni)

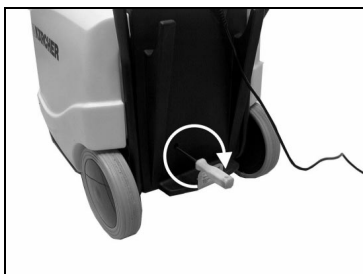

- Távolítsa el a fedőkupakot
- A szivattyút csavarhúzóval forgassa néhányszor körbe.

Fűtés nem fűt

- Tartályokat megtölteni (Fűtés kapcsolóját újra bekapcsolni)
- Hőmérsékletetartároló reteszelését a piros működtetőgombbal kioldani. (Ehhez az elektromos készülékszekrényt felbillenteni)

Figyelem:

Kapcsolja ki a készüléket és húzza ki a hálózati csatlakozó dugót.

A permetezőszugár egyoldalú

- Tisztítás

A vákuum nem elegendő

- A fedelet megfelelően felhelyezni.
- megtisztítani vagy kicserélni.
- A fedelet levenni, az úszót megvizsgálni
- A szivóturbinát kicserélni

Az úszó elzárja a szívócsontot

- A szennyvizeztartályt kiüríteni
- A habképződést a RM 761 habtalanító (tartozék) alkalmazásával megakadályozni

TISZTÍTÓSZER**Szőnyeg- és kárpittisztítás**

RM 760, 10 kg
D, A, GB, I, E, FIN, S, 6.291-388
N, DK, F, NL/B
PL 6.290-104

RM 760, 16 tabletták
D, A, CH, GB, F, I, NL, B, 6.290-828
E, P, GR, DK, N, S, FIN,
H, CZ, PL, SL, TR, RS,
SK, SR, HR, BG

RM 760, 200 tabletták
D, GB, A, H, CZ, I, P, E, GR 6.290-500
F, NL/B, FIN, S, N, DK 6.290-529

RM 764, 10 l
D, GB, A, I, E, GR 6.291-386
FIN, S, N, DK, F, NL/B 6.291-387

Habtalanító

RM 761, 10 x 200 ml
D, A, GB, I, E, GR 6.291-397
FIN, S, DK, F, NL/B 6.291-398

Szőnyegimpregnáló

RM 762, 6 x 1 l
D, A, CH, I, F, NL/B 6.290-001
GB, E, P, GR 6.290-496
FIN, S, N, DK 6.290-497

RM 762, 5 l

D, A, CH, I, F, NL/B 6.290-002
GB, E, P, GR 6.290-494
FIN, S, N, DK 6.290-495

Atka-eltávolító

RM 765, 10 l
D, A, GB, I, F, NL/B 6.290-442
FIN, S, DK, N, GR, P, E 6.290-451

PRO NAŠE ŽIVOTNÍ PROSTŘEDÍ**Likvidace obalu**

Obalové materiály nedávejte do běžného domovního odpadu, ale uložte je na určené místo nebo do sběrného střediska.

Použití v souladu s určením

- Zařízení pro mokré čištění kobercových podlah a bytových textilií
- Způsob odpovídající popisu a bezpečnostním pokynům uvedeným v tomto návodu k obsluze.
- ◆ Jakékoli jiné použití než je uvedeno je v rozporu s určeným použitím. Za škody vzniklé tímto způsobem výrobce neodpovídá; riziko nese uživatel.

Použití čisticího prostředku

- V žádném případě neplňte přístroj rozpouštědly (benzín, aceton, ředidla apod.)!
- Zabraňte kontaktu přípravku s očima a pokožkou
- Dodržujte předpisy výrobce čisticího prostředku týkající se bezpečnosti a způsobu použití

Firma KÄRCHER nabízí vyzkoušenou, individuálně zaměřenou řadu čisticích prostředků.

Váš prodejce vám při výběru ochotně poradí.

NÁVOD K OBSLUZE

- Čistou vodu a čisticí prostředek dobře promíchejte v čisté nádobě
- Čisticí prostředek v práškové formě nasypete do vody a rozmíchejte
- ◆ Dodržujte předpisy výrobce čisticího prostředku týkající se bezpečnosti a způsobu použití



Přístroj naplňte nejvýše 40 l roztoku čisticího prostředku

**Připojte přívod proudu**

- ◆ Pracujte výhradně suchýma rukama
- ◆ Napětí sítě musí souhlasit s napětím uvedeným na typovém štítku
- ◆ Prodlužovací kabel vždy zcela odviňte
- ◆ Připojujte pouze prodlužovací kabely se zaručenou ochranou proti stříkající vodě
- ◆ Prodlužovací kabel nesmí ležet ve vodě

Připojovací hodnoty viz "Technické údaje"



Pro připojení dodatečných elektrických přístrojů je k dispozici další zásuvka



- Spínač (1, 2 a 3) nastavit na "0"
- Zastrčte síťovou zástrčku

Zapněte spínač 1 (sání)
Zapněte spínač 2 (nastříkávání)
Zapnout spínač 3 (topení)
Nastavit regulátor teploty 4

Čistění

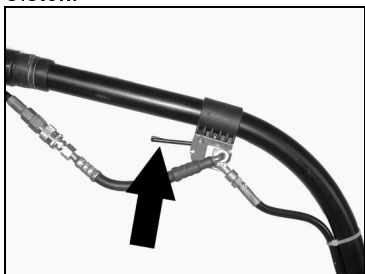

Stisknout tlačítko ventilu
Roztok čisticího prostředku je
nastříkáván a ihned znovu nasáván.



Při čistění ploch s překrývajícími se
pásky je přejíždějte tažením směrem
k sobě. V případě nutnosti opakujte.

Poznámka:

Pokud se nádoba s odpadní vodou
naplní, bude sání vzduchu
přerušeno pomocí mechanicky
ovládaného plováku.



➤ Zapněte nastříkování a vypněte
sání

➤ Odstraňte víko



➤ Nádoba s odpadní vodou (1)
vyjměte a vyprázdněte, nebo ji
vyprázdněte pomocí vypouštěcí
hadice (2)

POSTUP PŘI ČISTĚNÍ

Běžně znečištěné koberce

- Nastříkejte roztok čisticího
prostředku a ihned jej vysajte
- Odsáváním se zkrátí doba
potřebná k vyschnutí

Silně znečištěné koberce

- Čisticí prostředek pouze
nastříkejte
- Vyčkejte 10-15 min
- Odsajte

Čistění čalounění

- Při čistění čalounění nahradte
běžnou podlahovou hubici ruční
hubicí (zvláštní příslušenství)
- Rovněž u schodů, u koberců na
stěně nebo při čistění vnitřního
prostoru automobilů používejte
příslušnou hubici ze zvláštního
příslušenství
- U choulostivých materiálů
dávkujte
menší množství čisticího
prostředku a plochu nastříkejte ze
vzdálenosti asi 200 mm. Potom
pouze vysajte

Vymývání

- Nejlepších výsledků se dosáhne,
jestliže jsou čistěné plochy ještě
omyty čistou vodou
- Odstraní se tak zbytky čisticího
prostředku a rozpuštěných
nečistot

Rady pro čistění

- Čím je koberec choulostivější, tím
menší množství čisticího
prostředku je třeba použít
- U koberců s jutovou nosnou
vrstvou může při mokřém čistění
dojít ke smrštění a vyblednutí
barev
- Koberce s vysokým vlasem
nedřive vykartáčujte
- Čistění s použitím teplé vody
(max. do 75 °C) je účinnější.
Zkontrolovat odolnost čistěné
plochy vůči teplotě.
- Silně znečištěná místa předběžně
nastříkejte
- Postupujte směrem od světla ke
stínu (od okna ke dveřím)
- Postupujte od více znečištěných
ploch k méně znečištěným
- Po vyčistění ošetřete koberec
přípravkem Care Tex RM 762
(v příslušenství).
- Po vyčistěných plochách se
pohybuje teprve po jejich řádném
vyschnutí
- U šampónovaných podlah
pokrytých koberci použijte
odpěňovací přípravek RM 761
(v příslušenství).

PO POUŽITÍ

Vypnutí



- Vypnout spínač topení
- Nepoužitý roztok čistícího prostředku odsajte z nádoby pomocí odsávací hadice
- Za tím účelem odstraňte podlahovou hubici a přidržte sací hadici v nádobě na čistou vodu. Zapněte spínač nasávání. Nasátý roztok čistícího prostředku se shromáždí v nádobě na odpadní vodu
- Vyprázdněte nádobu na odpadní vodu
- Nádržku pro čistou vodu naplnit 5 l vody
- Zapněte spínač nastříkování
- Stisknout tlačítko ventilu a přístroj na cca 2 min propláchnout.
- Vypněte přístroj a vytáhněte ze síťové zásuvky.

OŠETROVÁNÍ A ÚDRŽBA

Smlouva o servisu:

S příslušným smluvním prodejcem firmy Kärcher lze uzavřít smlouvu o servisní údržbě přístroje.

- Odstraňte víko

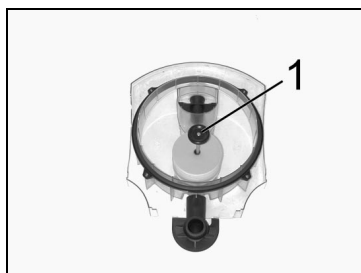

Odšroubujte plovák (1)

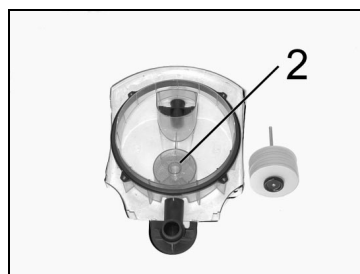

Vyčistěte průtokové sítko (2)

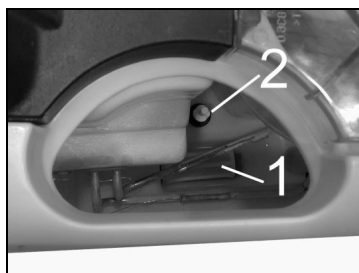

Vyčistěte sítko na přívodu čisté vody (1)

Vyčistit plovákový spínač (2)

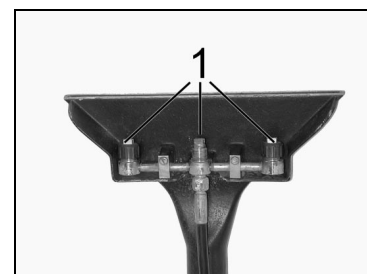

Odšroubujte přesuvnou matici
Vyčistit ústí trysky (1)

POKyny PRO PŘÍPAD PORUCHY**Přístroj nenasává čisticí prostředek**

- Vyčistěte sítko v nádržce na vodu
- Zkontrolujte stříkací hadici

Nedostatečný pracovní tlak

- Našroubujte a upravte nové hubice trysek

Stříkací čerpadlo neběží

- Naplnit nádržky (spínač – rozstřík – znovu zapnout)

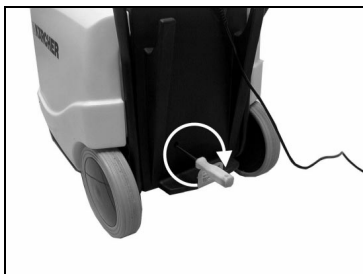

- Odstraňte krycí víčko
- Otočte čerpadlem o několik otáček pomocí šroubováku.

Topení netopí

- Naplnit nádržky (spínač – topení – znovu zapnout)
- Stisknutím červeného tlačítka odblokovat omezovač teploty. (Proto otevřít rozváděč)

Pozor:

Vypněte přístroj a vytáhněte síťovou zásuvku.

Paprsek je jednostranný

- Čištění

Nedostatečný podtlak

- Řádně nasadte víko.
- Vyčistěte nebo vyměňte.
- Odstraňte víko, zkontrolujte plovák
- Vyměňte oběžné kolo sací turbíny

Plovák uzavírá sací nátrubek

- Vyprázdněte nádobu na odpadní vodu
- Použijte odpěňovací přípravek RM 761 (příslušenství) a tak zabráníte vytváření pěny

ČISTICÍ PROSTŘEDEK**Čištění koberců a čalounění**

RM 760, 10 kg
D, A, GB, I, E, FIN, S, N, DK, F, NL/B PL 6.291-388 6.290-104

RM 760, 16 tablety
D, A, CH, GB, F, I, NL, B, E, P, GR, DK, N, S, FIN, H, CZ, PL, SL, TR, RS, SK, SR, HR, BG 6.290-828

RM 760, 200 tablety
D, GB, A, H, CZ, I, P, E, GR F, NL/B, FIN, S, N, DK 6.290-500 6.290-529

RM 764, 10 l
D, GB, A, I, E, GR FIN, S, N, DK, F, NL/B 6.291-386 6.291-387

Odpěňovací přípravek

RM 761, 10 x 200 ml
D, A, GB, I, E, GR FIN, S, DK, F, NL/B 6.291-397 6.291-398

Přípravek pro impregnaci koberců

RM 762, 6 x 1 l
D, A, CH, I, F, NL/B GB, E, P, GR FIN, S, N, DK 6.290-001 6.290-496 6.290-497

RM 762, 5 l

D, A, CH, I, F, NL/B 6.290-002
GB, E, P, GR 6.290-494
FIN, S, N, DK 6.290-495

Odstraňovač roztočů

RM 765, 10 l
D, A, GB, I, F, NL/B 6.290-442
FIN, S, DK, N, GR, P, E 6.290-451

ZA NAŠE OKOLJE

Odstranjevanje embalaze



Embalazo po razpakiranju ne vrzite v hišne odpadke, temveč jo oddajte na ustreznih zbirališčih.

Namenska uporaba

- Naprava za mokro čiščenje preprogaste talne obloge in hišne tkanine
- Ustrezno v tem navodilu za uporabo navedenim opisom in varnostnih opozoril.
- ♦ Vsaka druga uporaba se šteje za nenamensko. Za iz tega nastalo škodo proizvajalec ne odgovarja; riziko znaša le uporabnik.

Uporaba čistilnih sredstev

- V nobenem primeru ne polnite v aparat topila (benzin, aceton, redčilo, itd.)!
- Preprečite kontaktu izdelka s očmi in kožo
- Upoštevati varnostna in ravnalna navodila proizvajalca čistilnih sredstev

KÄRCHER nudi preverjen, individualen program čistilnih sredstev.

Vaš prodajalec vam bo svetoval s veseljem.

NAVODILO ZA POSTREŽBO

- Svežo vodo in čistilna sredstva dobro premešati v čisti posodi
- Praškasta čistilna sredstva vsuti v vodo in umešati
- ♦ Upoštevati varnostna in ravnalna navodila proizvajalca čistilnih sredstev



Napravo napolniti z maksimalno 40 l raztopino čistilnega sredstva



Priključiti na tok

- ♦ Delajte samo z suhimi rokami
 - ♦ Napetost omrežja mora biti isto kot napetost, navedena na tipskem ščitku
 - ♦ Podaljšek vedno popolnoma odvite
 - ♦ Priključujte samo podaljške s zaščito proti brizgajoči vodi
 - ♦ Podaljšek ne sme ležati v vodi
- Priključne vrednosti glej "Tehnični podatki"

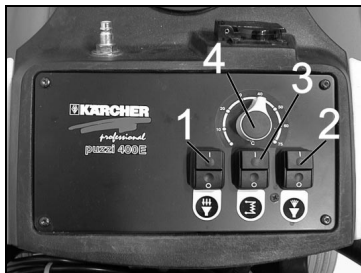

- Stikalo (1, 2 in 3) postavite na "0"
- Vtaknite mrežni zatič

Vključiti stikalo 1 (sesanje)
Vključiti stikalo 2 (prskanje)
Vključiti stikalo 3 (gretje)
Nastavite regulator za temperaturo 4

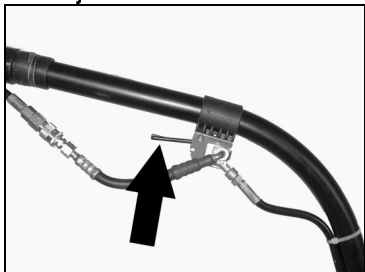

Za priklučitev električnih dodatnih naprave je na razpolago dodatna vtičnica

Ciščenje

Aktivirajte ročaj ventila
Raztopina čistilnega sredstva se
naprši in istocasno vsesa.



Napravo v prekrivnih stezah vleci po
površini, ki je za očistiti. Po potrebi
ponoviti.

Opomba:

Pri polni posodi za umazano vodo
se
vsesavanje zraka prekine
avtomatsko z mehanicnim plavalnim
stikalom.



➤ Izključiti stikalo za pršenje in
sesanje
➤ Sneti pokrov



➤ Posodo za umazano vodo (1)
vzeti
ven in izprazniti, ali pa jo izprazniti
skozi izpustno cev(2)

METODE ČIŠČENJA**Normalno umazane preproge**

- Cistilno raztopino napršiti in takoj
posesati
- Dodatno sesanje skrajša čas
sušenja

Zelo umazane preproge

- Cistilno raztopino le napršiti
- 10-15 Min. počakati
- Odsesovanje

Ciščenje blazin

- Za čiščenje blazin namestiti ročno
šobo (poseben pribor) namesto
podne šobe
- Tudi na stopnicah, za stenske
preproge ali čiščenje notranjosti
motornih vozil uporabljati ustrezen
poseben pribor
- Za občutljive tkanine uporabljati
manjšo dozo čistilnega sredstva in
površino napršiti z razdalje
ca. 200 mm. Potem le posesati

Splakovanje

- Boljši rezultat se doseže, če se
površina, ki je za očistiti, še enkrat
obdela s čisto vodo
- Izplaknejo se čistilna sredstva in
zmehcana umazanija

Nasveti za delo

- Čim bolj občutljiva preproga, tem
manjša doza čistilnega sredstva
- Preproga s hrptom iz jute se pri
mokri obdelavi lahko skrči in
izgubi
barvo
- Preproge z visokim florom najprej
prekrtaciti
- Čiščenje s toplo vodo (do
max. 75°C) je učinkovitejše.
Preverite obstojnost temperature
površine, ki jo boste čistili.
- Zelo umazana mesta predhodno
napršiti
- Delati iz svetlobe v senco (od
okna
proti vratam)
- Delati od ciste proti umazani
površini
- Po čiščenju preprogo obdelati s
Care Tex RM 762 (pribor).
- Hoditi šele po posušeni površini
- Pri šamponiranih preprogastih
talnih oblogah uporabljati
razpenilno sredstvo RM 761
(pribor).

PO OBRATOVANJU

Odstaviti



- Izklopite stikalo za gretje
- Neprabljeno čistilno tekočino s sesalno cevjo posesati iz ohišja
- V ta namen sneti podno šobo in sesalno cev držati v zbiralniku sveže vode. Vključiti stikalo za sesanje. Posesana čistilna tekočina se zbira v posodi za umazano vodo
- Izprazniti posodo za umazano vodo
- Posodo za svežo vodo napolnite z 5 l čiste vode
- Vključiti tipko za pršenje
- Aktivirajte ročaj ventila in napravo spirajte ca. 2 min..
- Napravo izključiti in potegniti ven mrežno stikalo.

OSKRBOVANJE IN VZDRŽEVANJE

Pogodba o vzdrževanju:
Za to napravo se s pristojnim Kärcherovim pogodbenim trgovcem lahko sklene pogodba o vzdrževanju.

- Sneti pokrov



Odviti plovec (1)

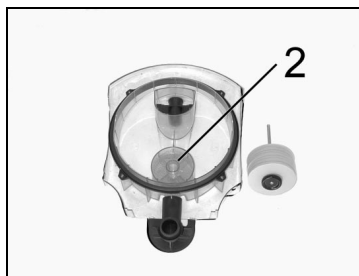

Očistiti cedilo za puhke (2)

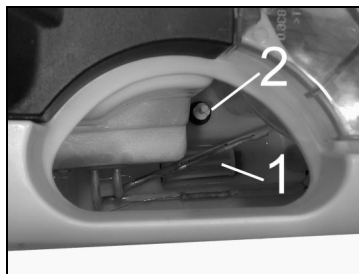
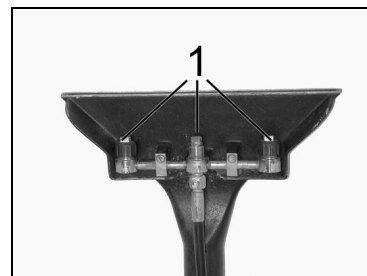
Očistiti cedilo za svežo vodo (1)
Očistite stikalo plavača (2)Odviti preturne matice
Očistite pihalico šobe (1)

OPOZORILO ZA PRIMER OKVARE**Naprava ne sesa nobenega čistilnega sredstva**

- Očistiti cedilo v zbiralniku vode
- Preveriti razpršilno cev

Nezadosten delovni pritisk

- Priviti in naravnati nove šobe sapnic

Pršilna crpalka ne dela

- Napolnite tanke (stikalo - pršenje – nov vklop)



- Odstraniti pokrovno ploščo
- Črpalko z izvijačem nekajkrat obrniti.

Gretje ne greje

- Napolnite tanke (stikalo - gretje – nov vklop)
- Omejevalnik temperature sprostite z rdečim gumbom za aktiviranje. (V ta namen odprite omarico električno omarico za naprave)

Pozor:

Napravo izključiti in potegniti ven mrežni vtičač.

Enostranski prišilni curek

- Čiščenje

Nezadosten vakuum

- Pravilna nastavev pokrova.
- Cistiti ali zamenjati.
- Sneti pokrov, preveriti plovec
- Zamenjati sesalno turbino

Plovec zapre sesalni nastavek

- Izprazniti posodo za umazano vodo
- Uporabiti razpenilo RM 761 (pribor) in tako prepreciti penjenje

CISTILNA SREDSTVA**Čiščenje preprog in blazin**

RM 760, 10 kg
D, A, GB, I, E, FIN, S, N, DK, F, NL/B
PL 6.291-388
6.290-104

RM 760, 16 Tablete
D, A, CH, GB, F, I, NL, B, E, P, GR, DK, N, S, FIN, H, CZ, PL, SL, TR, RS, SK, SR, HR, BG 6.290-828

RM 760, 200 Tablete
D, GB, A, H, CZ, I, P, E, GR 6.290-500
F, NL/B, FIN, S, N, DK 6.290-529

RM 764, 10 l
D, GB, A, I, E, GR 6.291-386
FIN, S, N, DK, F, NL/B 6.291-387

Razpenilo

RM 761, 10 x 200 ml
D, A, GB, I, E, GR 6.291-397
FIN, S, DK, F, NL/B 6.291-398

Impregnirec preprog

RM 762, 6 x 1 l
D, A, CH, I, F, NL/B 6.290-001
GB, E, P, GR 6.290-496
FIN, S, N, DK 6.290-497

RM 762, 5 l

D, A, CH, I, F, NL/B 6.290-002
GB, E, P, GR 6.290-494
FIN, S, N, DK 6.290-495

Odstranjevalec pršic

RM 765, 10 l
D, A, GB, I, F, NL/B 6.290-442
FIN, S, DK, N, GR, P, E 6.290-451

W TROSCE O ŚRODOWISKO

Utylizacja opakowań



Materiału opakowania nie należy wyrzucać do śmieci, lecz oddać do właściwego punktu zbiórki surowców wtórnych.

Użytkowanie zgodne z przeznaczeniem

- Agregat do mokrego czyszczenia wykładzin dywanowych i tkanin w gospodarstwie domowym
- Zgodnie z opisami i wskazówkami bezpieczeństwa podanymi w niniejszej instrukcji obsługi.
- ◆ Każdy przypadek zastosowania urządzenia do innych celów jest niezgodny z przeznaczeniem. Producent nie ponosi odpowiedzialności za wynikłe na skutek tego szkody; wyłączne ryzyko ponosi sam użytkownik.

Stosowanie środków czyszczących

- W żadnym wypadku nie napełniać rozpuszczalnikami (benzyna, aceton, rozcieńczalnik itp.)!
- Unikać kontaktu z oczami i skórą
- Należy stosować się do wskazówek producenta środka czyszczącego dotyczących bezpieczeństwa i sposobu użycia

Firma KÄRCHER oferuje sprawdzony, indywidualny program środków czyszczących. Sprzedawca chętnie udzieli Państwu porady.

INSTRUKCJA OBSŁUGI

- Dokładnie wymieszać w czystym naczyniu środek czyszczący z wodą wodociągową
- Środek czyszczący w proszku wsypać do wody i zamieszać
- ◆ Należy stosować się do wskazówek producenta środka czyszczącego dotyczących bezpieczeństwa i sposobu użycia



Wlać do agregatu maksymalnie 40 l roztworu środka czyszczącego



Podłączyć agregat do sieci elektrycznej

- ◆ Pracować tylko z suchymi rękami
 - ◆ Napięcie zasilające musi się zgadzać z wartością napięcia podaną na tabliczce identyfikacyjnej
 - ◆ Przewód przedłużający zawsze rozwinąć na całą długość
 - ◆ Podłączać tylko przewody przedłużające zabezpieczone przed pryskającą wodą
 - ◆ Przewód przedłużający nie może leżeć w wodzie
- Parametry techniczne podano w rozdziale "Dane techniczne"



Dodatkowe gniazdko umożliwia podłączenie dodatkowych urządzeń elektrycznych

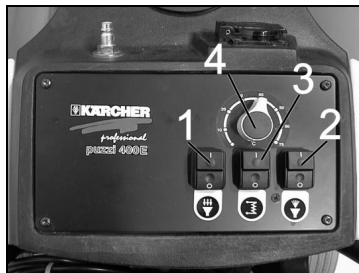

- Przełącznik (1, 2 i 3) przełączyć na "0"
- Podłączyć wtyczkę do gniazda sieciowego

Załączyć włącznik 1 (ssanie)
Załączyć włącznik 2 (spryskiwanie)
Włączyć przełącznik 3 (ogrzewanie)
Nastawić regulator temperatury 4

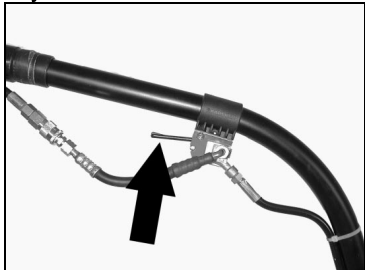
Czyszczenie

Uruchomić uchwyt zaworu
Następuje jednocześnie
spryskiwanie i zasysanie środka
czyszczącego.



Przesuwać ssawkę po czyszczonej
powierzchni w zachodzących na
siebie pasmach. W razie potrzeby
powtórzyć czyszczenie.

Wskazówka:

Po całkowitym napełnieniu zbiornika
brudnej wody mechaniczny
wyłącznik pływakowy powoduje
przerwanie zasysania powietrza.



➤ Wyłączyć włącznik spryskiwania i
ssanie

➤ Zdjąć pokrywę

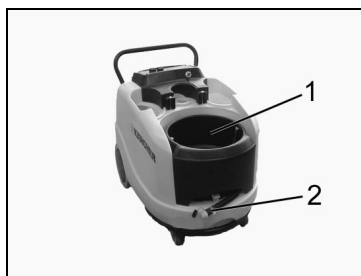

➤ Wyjąć zbiornik brudnej wody (1) i
opróżnić, można go też opróżnić
przy pomocy węża spustowego (2)

METODY CZYSZCZENIA**Dywany normalnie zabrudzone**

- Rozpylić roztwór środka czyszczącego na dywanie i natychmiast zebrać ssawką
- Dodatkowe odessanie pozwala skrócić czas schnięcia

Dywany silnie zabrudzone

- Tylko rozpylić roztwór środka czyszczącego na dywanie
- Odczekać 10-15 minut
- Zebrać ssawką

Czyszczenie obić tapicerskich

- Do czyszczenia obić tapicerskich należy użyć ssawki ręcznej (wyposażenie dodatkowe) zamiast ssawki podłogowej
- Do czyszczenia schodów, wykładzin dywanowych ściennych oraz tapicerki samochodowej należy również używać odpowiedniego wyposażenia dodatkowego
- W przypadku delikatnych tkanin należy stosować mniejszą dawkę środka czyszczącego i spryskiwać powierzchnię z odległości ok. 200 mm. Następnie tylko zebrać ssawką

Splukiwanie

- Lepszy efekt czyszczenia uzyskuje się, jeśli czyszczona powierzchnia zostanie drugi raz wyczyszczona tylko czystą wodą
- Resztki środka czyszczącego i rozpuszczone zanieczyszczenia zostaną dokładniej wypłukane

Porady dotyczące wykonywania pracy

- Im delikatniejszy dywan, tym mniej należy dozować środka czyszczącego
- Dywany na podłożu jutowym mogą się skurczyć lub farbować w przypadku zbyt mocnego namoczenia
- Dywany o długim włosie należy najpierw wyczesać szczotką
- Czyszczenie przy użyciu ciepłej wody (do max. 75°C) jest skuteczniejsze. Sprawdzić wytrzymałość powierzchni do czyszczenia na wysokiej temperaturę.
- Miejsca silniej zabrudzone należy wstępnie spryskać środkiem czyszczącym
- Należy pracować w kierunku od światła do cienia (od okien do drzwi)
- Należy pracować w kierunku od powierzchni czystszych do mocniej zabrudzonych
- Po oczyszczeniu nanieść na dywan preparat Care Tex RM 762 (dodatek).
- Po wyczyszczeniu powierzchni można chodzić dopiero wtedy, gdy wyschną
- Do wykładzin czyszczonych szamponem należy stosować środek usuwający pianę RM 761 (dodatek).

PO ZAKOŃCZENIU PRACY

Wyłączyć agregat



- Wyłączyć przełącznik - ogrzewanie
- Niewykorzystany płyn czyszczący należy odessać ze zbiornika węžem ssącym
- W tym celu należy zdjąć ssawkę podłogową i włożyć węž ssący do zbiornika świeżej wody. Załączyć włącznik ssania. Odessany płyn czyszczący zbiera się w zbiorniku brudnej wody
- Opróżnić zbiornik brudnej wody
- Pojemnik na czystą wodę zapęłnić 5 l czystej wody
- Załączyć przycisk spryskiwania
- Uruchomić uchwyt zaworu i przepłukać urządzenie przez około 2 minut.
- Wyłączyć agregat i wyciągnąć wtyczkę z gniazdka sieciowego.

CZYSZCZENIE I KONSERWACJA

Umowa o prowadzenie konserwacji:
Można zawrzeć umowę na serwis agregatu z autoryzowanym dealerem firmy Kärcher.

- Zdjąć pokrywę

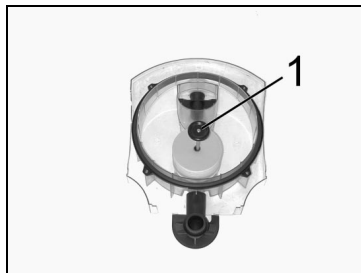

Wykręcić pływak (1)

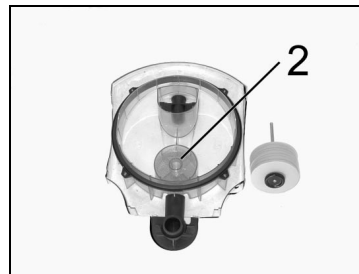

Oczyścić filtr sitkowy brudnej wody(2)

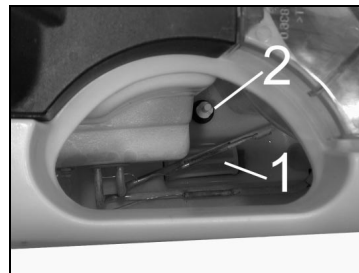

Oczyścić filtr sitkowy czystej wody (1)
Wyczyścić przełącznik pływaka(2)

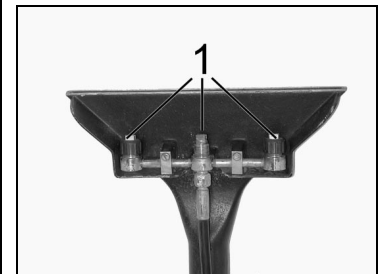

Odkręcić nakrętki zaciskowe
Wyczyścić nasadkę dyszy(1)

POSTĘPOWANIE W PRZYPADKU USTEREK**Agregat nie zasysa środka czyszczącego**

- Oczyszczyć sitko w zbiorniku wody
- Sprawdzić wąż natryskujący

Zbyt niskie ciśnienie robocze

- Wkręcić nowe końcówki ssawki i wyregulować ich położenie

Pompa natryskowa nie pracuje

- Napęlnić zbiorniki (ponownie włączyć przełącznik - pryskanie)

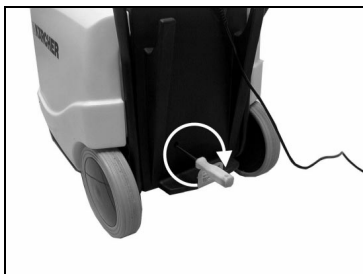

- Zdjąć pokrywę
- Przy użyciu śrubokręta wykonać kilka obrotów wirnika pompy.

Ogrzewanie nie funkcjonuje

- Napęlnić zbiorniki (ponownie włączyć przełącznik - ogrzewanie)
- Odblokować czerwonym przyciskiem ogranicznik temperatury. (W tym celu podnieść pokrywę szafki na urządzenia elektryczne)

Uwaga:

Wyłączyć urządzenie i wyciągnąć wtyczkę z sieci.

Jednostronny strumień natryskowy

- Czyszczenie

Za słabe podciśnienie

- Prawidłowo nałożyć pokrywę.
- Oczyszczyć lub wymienić.
- Zdjąć pokrywę, sprawdzić pływak
- Wymienić turbinę ssania

Pływak zamyka króciec ssący

- Opróżnić zbiornik brudnej wody
- Zastosować środek usuwający pianę RM 761 (dodatek) w celu nie dopuszczenia do tworzenia się piany

ŚRODEK CZYSZĄCY**Czyszczenie dywanów i obić tapicerskich**

| | |
|-------------------------|-----------|
| RM 760, 10 kg | |
| D, A, GB, I, E, FIN, S, | 6.291-388 |
| N, DK, F, NL/B | |
| PL | 6.290-104 |

| | |
|--------------------------------|-----------|
| RM 760, 16 w tabletkach | |
| D, A, CH, GB, F, I, NL, B, | 6.290-828 |
| E, P, GR, DK, N, S, FIN, | |
| H, CZ, PL, SL, TR, RS, | |
| SK, SR, HR, BG | |

| | |
|---------------------------------|-----------|
| RM 760, 200 w tabletkach | |
| D, GB, A, H, CZ, I, P, E, GR | 6.290-500 |
| F, NL/B, FIN, S, N, DK | 6.290-529 |

| | |
|------------------------|-----------|
| RM 764, 10 l | |
| D, GB, A, I, E, GR | 6.291-386 |
| FIN, S, N, DK, F, NL/B | 6.291-387 |

Środek usuwający pianę

| | |
|----------------------------|-----------|
| RM 761, 10 x 200 ml | |
| D, A, GB, I, E, GR | 6.291-397 |
| FIN, S, DK, F, NL/B | 6.291-398 |

Środek impregnujący do dywanów

| | |
|------------------------|-----------|
| RM 762, 6 x 1 l | |
| D, A, CH, I, F, NL/B | 6.290-001 |
| GB, E, P, GR | 6.290-496 |
| FIN, S, N, DK | 6.290-497 |

| | |
|----------------------|-----------|
| RM 762, 5 l | |
| D, A, CH, I, F, NL/B | 6.290-002 |
| GB, E, P, GR | 6.290-494 |
| FIN, S, N, DK | 6.290-495 |

Środek do usuwania roztoczy

| | |
|-------------------------|-----------|
| RM 765, 10 l | |
| D, A, GB, I, F, NL/B | 6.290-442 |
| FIN, S, DK, N, GR, P, E | 6.290-451 |

**PENTRU MEDIUL NOSTRU
AMBIANT****Eliminarea ambalajului**

După dezambalare, ambalajul corodabil, nu se va arunca în gunoiul casnic, ci se va duce la locurile corespunzătoare de colectare.

Folosirea în conformitate cu destinația

- Aparat pentru curățarea umedă a covoarelor și a materialelor textile de uz casnic
- Corespunzător cu descrierile și cu indicațiile de protecție, incluse în aceste instrucțiuni de folosire.
- ◆ Orice folosire ce depășește aceste indicații este considerată ca înconformă cu destinația. Producătorul nu este răspunzător de deteriorările produse prin folosirea necorespunzătoare a aparatului; riscul va fi suportat numai de către beneficiar.

Folosirea substanței de curățat

- În nici un caz nu se va umple cu substanțe dizolvante (benzină, acetonă, diluant, etc)!
- A se evita contactul cu ochii și pielea
- Se vor respecta indicațiile date de către producător, privind folosirea substanțelor de curățat, precum și cele referitoare la măsurile de protecție

KÄRCHER oferă un program verificat și individual de substanțe de curățat.

Comerciantul dumneavoastră vă sfătuiește cu plăcere.

INSTRUCȚIUNILE DE FOLOSIRE

- Substanța de curățat se amestecă bine, într-un recipient curat, cu apă proaspătă
- Substanța de curățat se presară sub formă de praf în apă și se amestecă
- ◆ Se vor respecta indicațiile date de către producător, privind folosirea substanțelor de curățat, precum și cele referitoare la măsurile de protecție



Aparatul se umple cu maxim 40 l din soluția cu substanță de curățat

**Se stabilește legătura la curentul electric**

- ◆ Se va lucra întotdeauna numai cu mâinile uscate
 - ◆ Tensiunea de conectare trebuie să coincidă cu cea a tensiunii indicate pe tabla tipului
 - ◆ Cablul de prelungire trebuie să fie întotdeauna derulat complet
 - ◆ Se va conecta numai un cablu de prelungire cu protecție la apă
 - ◆ Cablul de prelungire nu are voie să se afile în apă
- Pentru valorile de conectare, vezi "Datele tehnice"



- Poziționați comutatoarele (1, 2 și 3) pe "0"
- A se introduce fișa de rețea

- Se conectează comutatorul 1 (aspirare)
- Se conectează comutatorul 2 (stropire)
- Conectați comutatorul 3 (instalația de încălzire)
- Reglați regulatorul de temperatură 4

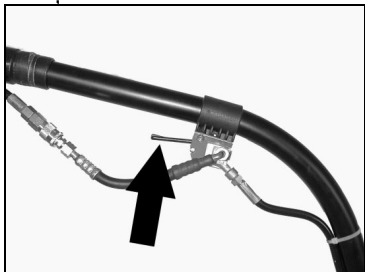

Pentru racordarea de aparate electrice auxiliare există o priză suplimentară

Curățarea

Acționați mânerul ventilului
Soluția cu substanța de curățat va fi stropită și în același timp absorbită.



Se va trece, prin tragere, peste suprafața ce urmează a fi curățată, în niveluri suprapuse. Dacă este necesar, se va repeta.

Indicație:

La umplerea completă a recipientului pentru apă murdară, aerul de aspirație va fi întrerupt, prin intermediul comutatorului flotorului.



➤ Se deconectează comutatorul pentru stropire și aspirare
➤ Se scoate capacul

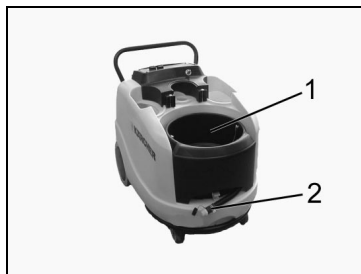

➤ Se scoate recipientul pentru apa murdară (1) și se scurge, sau se golește prin furtunul de evacuare (2)

METODE DE CURĂȚAT**Covoare murdărite normal**

- Se stropește cu soluția substanței de curățat și se aspiră imediat
- O aspirare ulterioară reduce timpul de uscare

Covoare foarte murdărite

- Se stropește cu soluția de substanță de curățat
- Se așteaptă 10-15 minute.
- Abia acum se aspiră

Curățarea tapițeriei

- Pentru curățarea tapițeriei, se va înlocui duza pentru podea cu duza de mână (din accesoriile speciale)
- Accesoriile speciale se vor folosi, în mod corespunzător și la curățarea scârilor, a covoarelor de perete sau la curățarea interiorului vehiculelor
- În cazul stofelor sensibile, se va folosi o doză mică din substanța de curățat iar suprafața respectivă se va stropi de la o distanță de cca. 200 mm. În încheiere, doar se va aspira.

Clătirea

- Pentru a obține un rezultat mai bun, suprafața respectivă de curățat se poate trata încă o dată, cu apă clară
- Astfel, se vor clăti resturile de substanță de curățat și murdăria astfel degajată

Recomandări pentru lucru

- Cu cât covorul este mai sensibil, cu atât va fi mai mică dozarea substanței de curățat
- Covoarele cu spatele din iută, se pot micșora la curățarea umedă iar culoarea acestora se poate exsuda
- Covoarele cu perii lungi se vor peria în prealabil
- Curățatul cu apă caldă (până la max. 75°C) este mai eficient. Controlați rezistența la temperatură a suprafeței de curățat.
- Părțile foarte murdare se vor stropi în prealabil
- Se va lucra de la lumină către umbră (de la fereastră către ușă)
- Se va lucra de la suprafața curată către suprafața murdară
- După curățare, covorul se va trata cu Care Tex RM 762 (accesorii).
- Suprafețele curățate se vor folosi doar după uscarea acestora
- Pentru covoarele ce au fost spălate cu șampon, se va folosi substanța de deșamponare RM 761 (accesorii).

DUPĂ FUNCȚIONARE**Se oprește**

- Deconectați comutatorul instalației de încălzire
- Lichidul cu substanța de curățat, ce nu a fost consumat, se va absorbi prin intermediul furtunului de aspirație din carcasă
- Pentru aceasta, se va scoate duza pentru podea și furtunul de aspirație se va ține într-un rezervor cu apă proaspătă. Se comută comutatorul pentru aspirație. Lichidul cu substanța de curățat, astfel aspirat se va colecta în rezervorul pentru apă murdară
- Se golește rezervorul de apă murdară
- Umpleți recipientul de apă proaspătă cu 5 l apă limpede
- Se conectează tasta pentru stropire
- Acționați mânerul ventilului și spălați aparatul circa 2 min..

- Se oprește aparatul și se scoate ștecărul de la rețea.

ÎNGRIJIRE ȘI ÎNTREȚINERE

Contract de întreținere:
Pentru acest aparat, este posibilă încheierea unui contract de întreținere, cu comerciantul autorizat Kärcher, responsabil pentru aceasta.

- Se scoate capacul



Se deșurubează flotorul (1)

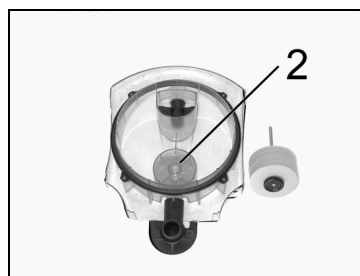

Se curăță sita pentru scame (2)

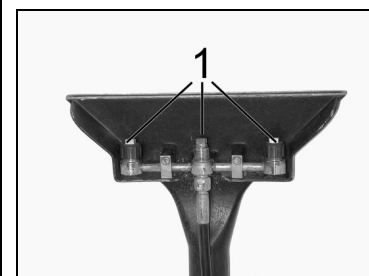
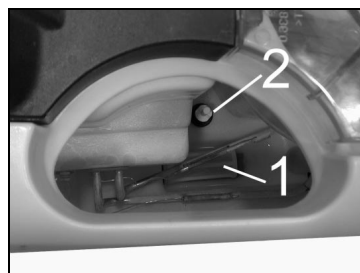
Se deșurubează piulițele olandeze
Curățați muștiucul duzei (1)Se curăță sita de apă proaspătă (1)
Curățați comutatorul cu flotor (2)

INDICAȚII ÎN CAZ DE DEFECȚIUNE**Aparatul nu aspiră substanța de curățat**

- Se curăță sita din rezervorul de apă
- A se verifica furtunul de pulverizare

Presiune insuficientă de lucru

- Se înșurubează muștiucuri noi de duză și se reglează

Pompa de stropire nu funcționează

- Umpleți rezervoarele (comutator - pulverizare - reconectați)



- A se îndepărta capșonul de acoperire
- A se roti complet pompa câteva rotații cu șurubelnița.

Instalația de încălzire cu încălzește

- Umpleți rezervoarele (comutator – instalație de încălzire - reconectați)
- Deblocați limitatorul de temperatură prin butonul roșu de acționare. (pentru aceasta deschideți dulapul de aparate electrice)

Atentie:

A se deconecta aparatul și a se extrage fișa de rețea.

Jet de stropire numai pe de-o parte

- Curățarea

Vid insuficient

- Se va așeza capacul în mod corect.
- Cutățirea sau schimbarea.
- Se scoate capacul, se verifică flotorul
- Se schimbă turbina de aspirație

Flotorul închide racordările pentru absorbție

- Se golește rezervorul cu apă murdară
- Se va folosi substanța de deșamponare RM 761 (accesorii) pentru a evita prin aceasta formarea spumei

SUBSTANȚA DE CURĂȚAT**Curățatul covoarelor și a tapițeriei**

RM 760, 10 kg
D, A, GB, I, E, FIN, S, N, DK, F, NL/B PL 6.291-388 6.290-104

RM 760, 16 tablete
D, A, CH, GB, F, I, NL, B, E, P, GR, DK, N, S, FIN, H, CZ, PL, SL, TR, RS, SK, SR, HR, BG 6.290-828

RM 760, 200 tablete
D, GB, A, H, CZ, I, P, E, GR F, NL/B, FIN, S, N, DK 6.290-500 6.290-529

RM 764, 10 l
D, GB, A, I, E, GR FIN, S, N, DK, F, NL/B 6.291-386 6.291-387

Substanța de deșamponare

RM 761, 10 x 200 ml
D, A, GB, I, E, GR FIN, S, DK, F, NL/B 6.291-397 6.291-398

Impregnant pentru covoare

RM 762, 6 x 1 l
D, A, CH, I, F, NL/B GB, E, P, GR FIN, S, N, DK 6.290-001 6.290-496 6.290-497

RM 762, 5 l

D, A, CH, I, F, NL/B 6.290-002
GB, E, P, GR 6.290-494
FIN, S, N, DK 6.290-495

Substanța pentru înlăturarea căpușelor de praf**RM 765, 10 l**

D, A, GB, I, F, NL/B 6.290-442
FIN, S, DK, N, GR, P, E 6.290-451

Çevre koruması için**Ambalajın giderilmesi**

Paketi açtıktan sonra kartonları çöp kutusuna atmayıp, bunları alan ilgili yerlere veriniz.

Kurallara uygun kullanım

- Halıflekler ve ev tekstil ürünleri için sulu temizleme cihazı
- Bu kullanma kılavuzunda belirtilmiş olunan tanımlara ve emniyetle ilgili açıklamalara uygun hareket ediniz.
- ◆ Bunun haricindeki her kullanım usul ve nizamına uygun değildir. Bundan dolayı ortaya çıkacak zararlar için üretici firma sorumluluk kabul etmez; bundan sadece makineyi kullanan kişi sorumlu tutulur.

Temizlik maddesi kullanınız

- Hiç bir şekilde çözeltili maddeleri (Benzin, aseton, incelticiler vs.) kullanmayınız!
- Göz ve cilt ile temasdan kaçınınız
- Temizlik maddesi üretici firmalarının emniyet ve kullanma ile ilgili açıklamalarına dikkat ediniz

Kärcher denenmiş, kişiye özel temizlik maddesi programı sunmaktadır.

Yetkili satıcı bu konuda ayrıntılı bilgi verir.

İşletme kılavuzu

- Temiz suyu ve temizlik maddesini temiz bir kaptan iyice karıştırınız
- Toz şeklindeki temizlik maddesini suya katınız ve karıştırınız
- ◆ Temizlik maddesi üretici firmalarının emniyet ve kullanma ile ilgili açıklamalarına dikkat ediniz



Cihazı maksimum 40 l temizlik maddesi ile doldurunuz

**Elektrik bağlantısını kurunuz**

- ◆ Asla ıslak ellerle çalışmayınız
 - ◆ Bağlantı gerilimi tip etiketinde belirtilmiş olunan gerilim ile aynı olmalıdır
 - ◆ Uzatma kablosunu her zaman tam olarak açınız
 - ◆ Sadece su geçirmez uzatma kablolarını takınız
 - ◆ Uzatma kablosu suda bulunmamalı
- Bağlantı değerleri için bakınız, "Teknik özellikler"



Elektrikli ek cihazları bağlamak için, ek bir priz mevcuttur



- Şalter (1, 2 ve 3) "0" konumuna alınmalıdır
- Elektrik fişini takın

Şalteri 1 (emme) açınız
Şalteri 2 (püskürtme) açınız
Şalter 3 (ısıtma) açılmalıdır
Sıcaklık ayar düğmesi 4 ayarlanmalıdır

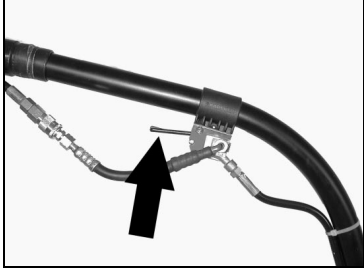
Temizleyiniz

Ventil tutamağı çalıştırılmalıdır. Temizlik maddesi çözeltisi püskürtülür ve aynı zamanda emilir.



Temizlenmesi gereken alanları birbirine sırayet eden hatlarda çekerek sürünüz. Gerekirse işlemi tekrarlayınız.

Açıklama:

Kirli suyun bulunduğu kap tam olarak dolduğu zaman emme havası mekanik şamandıralı şalter ile kesilir.



➤ Püskürtme ve emme şalterini kapatınız
➤ Kapağı çıkarınız

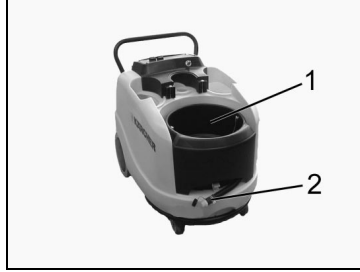

➤ Kirli suyun bulunduğu kabı (1) dışarı çıkarınız ve boşaltınız, veya boşaltma hortumu ile (2) boşaltınız

TEMİZLEME YÖNTEMLERİ**Normal kirli halılar**

- Temizlik maddesini püskürtünüz ve hemen emdiriniz
- Son emdirme kurutma süresini kısaltır

Çok kirli halılar

- Temizlik maddesini sadece püskürtünüz
- 10 - 15 dakika bekleyiniz
- Eminiz

Döşeme temizliği

- Döşeme temizliği için döşeme memesi yerine el memesi (özel donanım) takınız
- Merdiven temizliğinde, duvar halılarında veya araba içi temizliklerinde de bununla ilgili özel donanımı kullanınız
- Hassas kumaşlarda temizlik maddesini daha az koyunuz ve alana yakl. 200 mm mesafede su serpiniz. Sonra sadece emdiriniz

Çalkalayınız

- Temizlenecek alan temiz su ile tekrar çalkalanırsa daha iyi bir netice elde edebilirsiniz
- Temizlik maddesi artıkları ve çözülmüş olan kir çalkalanır

Çalışma ile ilgili açıklamalar

- Halınız ne kadar hassas olursa, o kadar az temizlik maddesi kullanınız
- Jüt arkalı halılar yaş olarak temizlenirse küçülürler ve renkleri solar
- Uzun havlulu halıları önce kabartınız
- Sıcak su ile temizlik (maksimum 75°C'ye kadar) daha etkili olur. Temizlenecek yüzeyin sığağa karşı dayanıklılığı kontrol edilmelidir.
- Çok kirli yerleri önceden püskürtünüz
- Işıktan gölgeye doğru (pencereden kapılara doğru) çalışınız
- Temiz alanlardan kirli alanlara doğru çalışınız
- Temizlik işleminden sonra halıyı Care Tex RM 762 ile işleyiniz (donanım).
- Temizlenmiş alanlara kuruduktan sonra basınız
- Köpüklenmiş halı zeminlerinde köpük giderme maddesi RM 761 kullanınız (donanım).

İş bittikten sonra**Kapatınız**

- Isıtma şalteri kapatılmalıdır
- Tüketilmemiş olunan temizlik sıvı maddelerini emme hortumu ile kutudan emdirerek çıkarınız
- Bunun için taban memesini çıkarınız ve emme hortumunu temiz su kabında tutunuz. Emme şalterini açınız. Emilmiş olunan sıvı temizlik maddesi kirli su kabında toplanır
- Kirli su kabını boşaltınız
- Temiz su kabına 5 l temiz su doldurulmalıdır
- Püskürtme tuşuna basınız
- Ventil tutamağı çalıştırılmalıdır ve cihaz yakl. 2 dak. yıkanmalıdır.
- Cihazı kapatınız ve elektrik fişini çıkarınız.

Koruma ve bakım**Bakım sözleşmesi:**

Yetkili Kärcher satıcıları ile bu cihazın bakımı için bir bakım sözleşmesi yapabilirsiniz.

- Kapağı çıkarınız

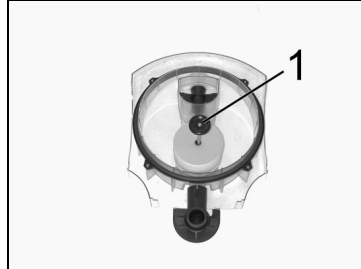

Şamandıranın (1) vidalarını çıkarınız

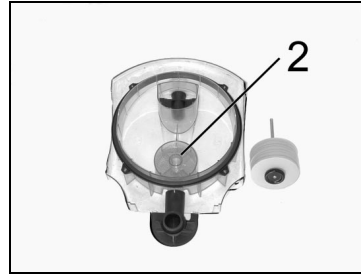

Kirli su filtresini (2) temizleyiniz

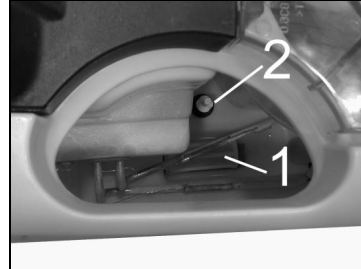

Temiz su filtresini (1) temizleyiniz
Şamandıra şalteri (2) temizlenmelidir

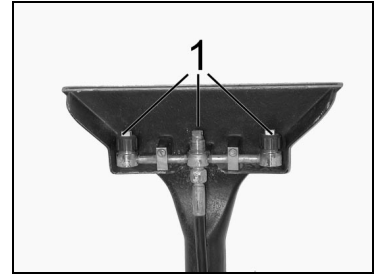

Rakor vidasını çıkarınız
Meme ucu parçası temizlenmelidir (1)

Arıza ile ilgili açıklamalar**Cihaz temizlik maddesini emmiyor**

- su deposundaki filtreyi temizleyiniz
- Püskürtme hortumunun kontrol edilmesi

Çalışma basıncı yetersiz

- Yeni meme uç parçası takınız ve ayarını yapınız

Püskürtme pompası çalışmıyor

- Tanklar doldurulmalıdır (Şalter - Püskürtme – yeni açılmalıdır)

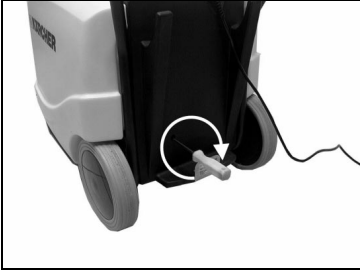

- Muhafaza kapağını çıkarınız
- Pompa tornavida ile birkaç devir çevrilmelidir.

Isıtma sistemi ısıtmıyor

- Tanklar doldurulmalıdır (Şalter - Isıtma – yeni açılmalıdır)
- Sıcaklık sınırlayıcının kilidi, kırmızı çalıştırma düğmesi üzerinden açılır. (Bunun için elektronik cihaz dolabı açılmalıdır)

Dikkat:

Cihazı kapatın ve fişi elektrik prizinden çekip çıkarın.

Püskürtme tek taraflı

- Temizleyiniz

Vakum yetersiz

- Kapağı tam olarak takınız.
- Temizleyiniz veya değiştiriniz.
- Kapağı çıkarınız, şamandırayı kontrol ediniz
- Emme türbinini değiştiriniz

Şamandıra emme mesnedini kapatır

- Kirli su kabını boşaltınız
- Köpük giderici RM 761 (donanım) kullanınız ve böylece köpük oluşması önlenir

TEMİZLİK MADDESİ**Halı ve döşeme temizliği****RM 760, 10 kg**

D, A, GB, I, E, FIN, S, N, DK, F, NL/ B 6.291-388
PL 6.290-104

RM 760, 16 Tabs

D, A, CH, GB, F, I, NL, B, E, P, GR, DK, N, S, FIN, H, CZ, PL, SL, TR, RS, SK, SR, HR, BG 6.290-828

RM 760, 200 Tabs

D, GB, A, H, CZ, I, P, E, GR 6.290-500
F, NL/ B, FIN, S, N, DK 6.290-529

RM 764, 10 I

D, GB, A, I, E, GR 6.291-386
FIN, S, N, DK, F, NL/ B 6.291-387

Köpük giderici**RM 761, 10 x 200 ml**

D, A, GB, I, E, GR 6.291-397
FIN, S, DK, F, NL/ B 6.291-398

Halı emprenye edici**RM 762, 6 x 1 I**

D, A, CH, I, F, NL/ B 6.290-001
GB, E, P, GR 6.290-496
FIN, S, N, DK 6.290-497

RM 762, 5 I

D, A, CH, I, F, NL/ B 6.290-002
GB, E, P, GR 6.290-494
FIN, S, N, DK 6.290-495

Küçük kurtları sökücü**RM 765, 10 I**

D, A, GB, I, F, NL/ B 6.290-442
FIN, S, DK, N, GR, P, E 6.290-451

ДЛЯ НАШЕЙ ОКРУЖАЮЩЕЙ СРЕДЫ

Сбор и утилизация тары



При распаковке не бросать образующую тару в домашний мусор, а передавать в соответствующие места сбора.

Использование по назначению

- Прибор чистки с использованием воды для ковровых покрытий и текстильных изделий для домашнего обихода
- В соответствии с приведенными в этом руководстве по эксплуатации описаниями и указаниями по безопасности.
- ♦ Любое использование, не отвечающее вышеназванным указаниям, рассматривается как использование не по назначению. Производитель не несет ответственности за возникающие в данном случае повреждения, риск несет только пользователь.

Использовать чистящие средства

- Заправка растворителей (бензин, ацетон, разбавитель) запрещена!
- Не допускать контакта с глазами и кожей

- Соблюдать указания по безопасности и использованию производителя чистящих средств

Kärcher предлагает проверенную, индивидуальную схему чистящих средств. Ваш продавец охотно Вас проконсультирует.

РУКОВОДСТВО ПО ЭКСПЛУАТАЦИИ

- Хорошо перемешать в чистом резервуаре воду и чистящее средство
- Засыпать порошковое чистящее средство в воду и перемешать
- ♦ Соблюдать указания по безопасности и использованию производителя чистящих средств



Заправить прибор максимально 40 л чистящего раствора



Подсоединить электричество

- ♦ Проводить работу только сухими руками
 - ♦ Подводимое напряжение должно совпадать с напряжением, указанным на заводской табличке с обозначением модели изделия
 - ♦ Удлинитель должен быть раскручен до конца
 - ♦ Подсоединять только брызгозащищенный удлинитель
 - ♦ Удлинитель не должен лежать в воде
- Значение подводимого напряжения см. "Технические характеристики"



- Повернуть выключатель (1, 2 и 3) в положение "0"
- Вставить сетевой штекер

Включить выключатель 1 (всасывание)
Включить выключатель 2 (разбрызгивание)
Включить выключатель 3 (подогрев)
Выставить регулятор температуры 4

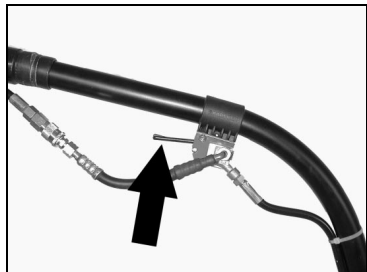

Для подключения дополнительных электроприборов предусмотрена дополнительная розетка

Чистка

Привести в действие клапанную рукоятку. Раствор чистящих средств одновременно разбрызгивается и всасывается.



Перемещаться по очищаемой поверхности перекрывающимися с напуском полосами. При необходимости, повторить.

Указание:

При наполнении резервуара грязной воды всасываемый воздух перекрывается механическим поплавковым переключателем.



➤ Выключить выключатель разбрызгивание, всасывание
➤ Удалить крышку

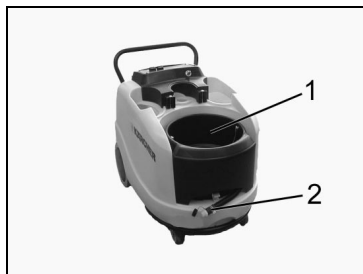

➤ Вынуть и опорожнить резервуар грязной воды (1) или спустить воду через спускной шланг (2)

МЕТОДЫ ЧИСТКИ**Ковры с обычным загрязнением**

- Разбрызгать чистящий раствор и сразу всосать его.
- Последующее всасывание уменьшает время высыхания

Ковры с сильным загрязнением

- Только разбрызгать чистящий раствор
- Подождать 10-15 мин.
- Отсосать

Чистка мягкой обивки

- Для чистки мягкой обивки заменить насадку для пола ручной насадкой (специальное оборудование)
- Соответствующее специальное оборудование используется также для чистки лестниц, настенных ковров или при чистке салона автомобиля
- Для чувствительных материалов дозировка чистящего средства должна быть меньше, оно разбрызгивается на поверхность с расстояния около 200 мм. В заключение только отсосать

Прополоскать

- Если очищаемая поверхность дополнительно обрабатывается чистой водой, достигается лучший результат
- Остатки чистящего средства и растворенной грязи вымываются

Советы по выполнению работы

- Чем чувствительнее ковер, тем меньше должна быть дозировка чистящего средства
- При слишком большом количестве воды при обработке ковры на джутовой основе могут давать усадку и линять
- В коврах с большим ворсом его следует сначала поднять щеткой
- Более эффективна чистка теплой водой (до макс. 75°C). Убедиться в термоустойчивости поверхности, которую предполагается подвергнуть очистке.
- Сильно загрязненные места чистятся с предварительным разбрызгиванием
- Работы производятся от света к тени (от окон к дверям)
- Работы производятся от чистой поверхности к грязной
- После чистки ковер обрабатывается с помощью Care Tex RM 762 (входит в комплект).
- Ходить по очищенным поверхностям можно только после высыхания
- Для ковровых покрытий, очищаемых с помощью шампуней, следует использовать средство для пеногашения RM 761 (входит в комплект).

ПОСЛЕ РАБОТЫ

Выключить



- Выключить выключатель подогрева
- Спустить через всасывающий шланг не употребленные чистящие средства из корпуса
- Для этого следует удалить насадку для пола и поместить всасывающий шланг в резервуар с чистой водой. Включить выключатель всасывания. Отсосанная чистящая жидкость собирается в резервуаре грязной воды
- Опорожнить резервуар грязной воды
- Залить в бачок свежей воды 5 л чистой воды
- Включить выключатель разбрызгивания
- Привести в действие клапанную рукоятку и выполнить промывку прибора в течение прим. 2 мин..
- Отключить прибор и отсоединить сетевой штекер.

УХОД И ТЕХОБСЛУЖИВАНИЕ

Договор на техническое обслуживание:

Договор на техническое обслуживание данного прибора может быть заключен с ответственным представителем фирмы Kärcher .

- Удалить крышку

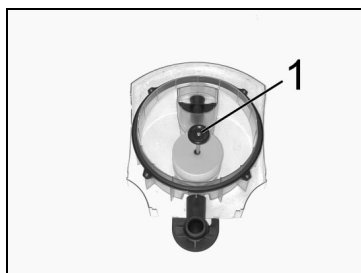

Отвинтить поплавков (1)

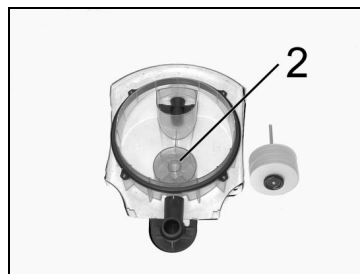

Прочистить нитяной фильтр (2)

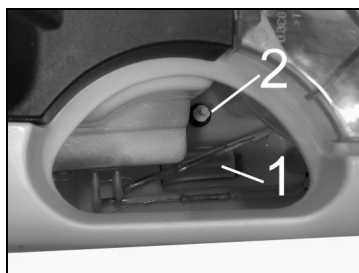

Прочистить фильтр чистой воды (1)
Очистить поплавковый выключатель(2)

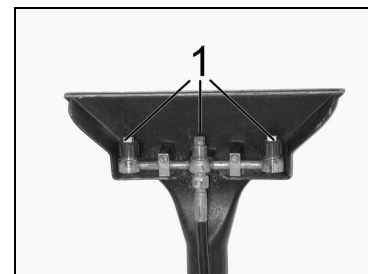

Отвинтить накидную гайку
Прочистить сопловый наконечник (1)

ВОЗМОЖНЫЕ НЕИСПРАВНОСТИ**Прибор не всасывает чистящие средства**

- Прочистить фильтр в резервуаре воды
- Проверить шланг для разбрызгивания

Недостаточное рабочее давление

- Винтить и отрегулировать новые мундштуки насадок

Насос разбрызгивания не работает

- Наполнить бачки(Выключатель - Разбрызгивание – Выполнить повторное включение)



- Снять колпачок
- Отверткой провернуть насос на несколько оборотов.

Подогрев не работает

- Наполнить бачки(Выключатель - Подогрев – Выполнить повторное включение)
- С помощью красной кнопки расфиксировать ограничитель температуры. (Для этого открыть электроприборный шкаф)

Внимание:

Выключить прибор и отсоединить сетевой штекер.

Односторонняя струя разбрызгиваемой жидкости

- Чистка

Недостаточный вакуум

- Правильно насадить крышку.
- Прочистить или заменить.
- Снять крышку, проверить поплавков
- Заменить турбину всасывания

Поплавок закрывает всасывающий патрубок

- Опорожнить резервуар грязной воды
- Использовать средство для пеногашения RM 761 (входит в комплект), что позволяет предотвратить пенообразование

ЧИСТЯЩИЕ СРЕДСТВА**Чистка ковров и мягкой обивки**

RM 760, 10 кг
D,A,GB,I,E,FIN,S, 6.291-388
N,DK,F,NL/B
PL 6.290-104

RM 760, 16 таблеток
D,A,CH,GB,F,I,NL,B, 6.290-828
E,P,GR,DK,N,S,FIN,
H,CZ,PL,SL,TR,RS,
SK,SR,HR,BG

RM 760, 200 таблеток
D,GB,A,H,CZ,I,P,E,GR 6.290-500
F,NL/B,FIN,S,N,DK 6.290-529

RM 764, 10 л
D,GB,A,I,E,GR 6.291-386
FIN,S,N,DK,F,NL/B 6.291-387

Средство для пеногашения

RM 761, 10 x 200 мл
D,A,GB,I,E,GR 6.291-397
FIN,S,DK,F,NL/B 6.291-398

Средство для пропитки ковров

RM 762, 6 x 1 л
D,A,CH,I,F,NL/B 6.290-001
GB,E,P,GR 6.290-496
FIN,S,N,DK 6.290-497

RM 762, 5 л

D,A,CH,I,F,NL/B 6.290-002
GB,E,P,GR 6.290-494
FIN,S,N,DK 6.290-495

Средство для удаления клещей

RM 765, 10 л
D,A,GB,I,F,NL/B 6.290-442
FIN,S,DK,N,GR,P,E 6.290-451

**PRE NAŠE ŽIVOTNÉ
PROSTREDIE****Likvidácia obalov**

Použitý obal nevyhadzovať medzi domáce odpady ale doviesť na príslušné zberné miesta.

Účelové použitie

- Čistiaci prístroj na čistenie kobercov a domácich textílií mokrym spôsobom
- Podľa popisu a bezpečnostných pokynov, ktoré sú uvedené v tomto návode k prevádzke.
- ♦ Akékoľvek iné použitie platí ako neprimerané danému účelu. Za takto vzniknuté škody výrobca neručí; riziko nesie len užívateľ.

Naplníme čistiaci prostriedok

- V žiadnom prípade nepoužívame rozpúšťadlá (benzín, acetón, riedidlá atď.)!
- Zabrániť kontaktu s očami a s pokožkou
- Dodržiavať bezpečnostné pokyny a pokyny pre manipuláciu s čistiacim prostriedkom, uvedené výrobcom

**Kärcher ponúka overený,
individuálny program čistiacich
prostriedkov.**

Váš predajca Vám rád poradí.

NÁVOD K PREVÁDZKE

- V čistej nádobe dôkladne premiešame čistou vodu a čistiaci prostriedok
- Čistiaci prostriedok v prášku nasypeme do vody a zamiešame
- ♦ Dodržiavať bezpečnostné pokyny a pokyny pre manipuláciu s čistiacim prostriedkom, uvedené výrobcom



Prístroj naplníme maximálne 40 l čistiaceho prostriedku

**Zapojíme do zásuvky**

- ♦ Pracujeme len suchými rukami
 - ♦ Elektrický príkon musí zodpovedať príkonu uvedenému na typovom štítku
 - ♦ Predlžovací kábel odvineme vždy celý
 - ♦ Pripojiť len predlžovacie káble, chránené proti postriekaniu vodou
 - ♦ Predlžovací kábel nesmie ležať vo vode
- Hodnoty pripojenia viz "Technické údaje"



- Spínač (1, 2 a 3) nastaviť na "0"
- Zastrčiť zástrčku do siete

Zapnúť spínač 1 (odsávanie)
Zapnúť spínač 2 (rozstrek)
Zapnúť spínač 3 (kúrenie)
Nastaviť regulátor teploty 4

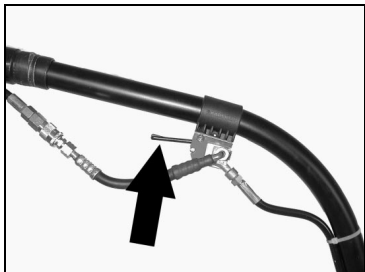

Na pripojenie ďalších elektrických prístrojov je k dispozícii prídavná zásuvka

Čistenie

Stisnúť rukoväť ventilu
Čistiaci roztok sa nastrieka a zároveň sa vsakuje.



Čistenú plochu v miestach, kde sa plocha prekrýva, ťahom prejdeme. Zopakujeme, pokiaľ je to nutné.

Poučenie:

Ak sa nádržka na znečistenú vodu naplní, preruší sa nasávaný vzduch mechanickým plavákovým spínačom.



➤ Vypnúť spínače rozstrek a odsávanie
➤ Odpojiť viečko

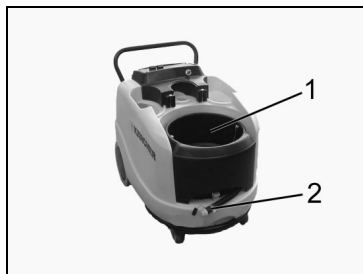

➤ Vybrať nádržku na znečistenú vodu (1) a vyprázdniť, alebo vyprázdniť cez výpustnú hadicu (2)

METÓDY ČISTENIA**Stredne znečistené koberce**

- Nastriekať čistiaci prostriedok a ihneď vysať
- Ďalšie vysávanie skracuje dobu sušenia

Silne znečistené koberce

- Len nastriekať čistiaci prostriedok
- 10-15 min čakať
- Povysávať

Čistenie čalúnenia

- Na čistenie čalúnenia použijeme ručnú trysku (zvláštne príslušenstvo) namiesto trysky na podlahy
- Tiež na schody, nástenné koberce alebo vnútorné čalúnenie vozidiel sa použije príslušné zvláštne príslušenstvo
- U citlivých látok dávkuje čistiaci prostriedok v menšom množstve a plochu postriekame zo vzdialenosti cca 200 mm. Nakoniec len povysávame

Opláchnutie

- Lepší výsledok dosiahneme, ak sa čistená plocha ešte raz vyčistí čistou vodou
- Vypláchnu sa tak zvyšky čistiaceho prostriedku a nečistôt

Tipy pre prácu

- čím je koberec citlivejší, tým menšiu dávku čistiaceho prostriedku použijeme
- Koberce, ktoré majú spodnú stranu z juty, sa môžu pri čistení mokrym spôsobom zraziť a pustiť farvu
- Koberce s vysokým vlasom najskôr vykefujeme
- Čistenie s teplou vodou (do max. 75°C) je efektívnejšie. Preveriť odolnosť čistených plôch voči teplote.
- Silne znečistené miesta postriekať najskôr
- Pracovať od svetla smerom k tieňu (od okna ku dverám)
- Pracovať od čistej plochy k znečistenej ploche
- Po čistení koberec ošetríme s Care Tex RM 762 (príslušenstvo).
- Na vyčistenú plochu môžeme vstúpiť až keď je suchá
- U kobercov čistených šampónom použijeme odpeňovač RM 761 (príslušenstvo).

PO PREVÁDZKE

Odstavenie



- Vypneme spínač kúrenia
- Nespotrebovaný čistiaci roztok odsajeme hadicou
- Preto odnímeme trysku na čistenie podláh a hadicu podržíme v nádržke na čistou vodu. Zapneme spínač odsávania. Odsávaný čistiaci roztok sa zhromažďuje v nádrži na znečistenú vodu
- Vyprázdniť nádržku na znečistenú vodu
- Nádržku na čistou vodu naplniť 5 l čistej vody
- Zapnúť tlačítko rozstrek
- Stisknúť tlačítko ventilu a prístroj nechať cca na 2 min prepláchnuť.
- Prístroj vypnúť a odpojiť zo zásuvky.

STAROSTLIVOSŤ A ÚDRŽBA

Zmluva o údržbe:

S kompetentným pracovníkom firmy Kärcher sa môže uzavrieť zmluva o údržbe tohto prístroja.

- Odpojiť viečko

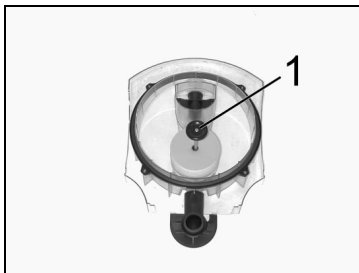

Odskrutkovať plavák (1)

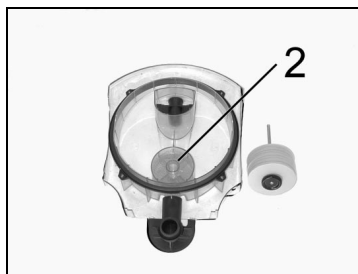

Vyčistiť sito na zachytenie vlákien (2)

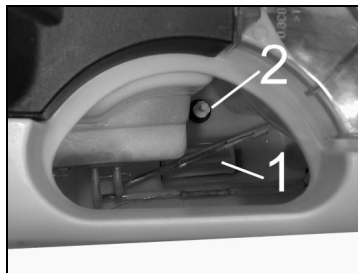

Vyčistiť sito na čistou vodu (1)
Vyčistiť plavákový spínač (2)

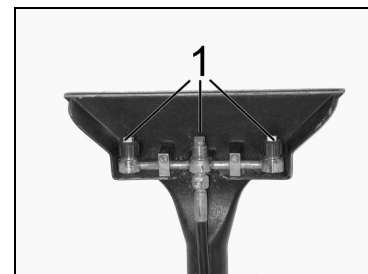

Odskrutkovať čiapkové matice
Vyčistiť ústie trysky (1)

POKYNY NA ODSTRÁNENIE PORÚCH**Prístroj nesaje žiadny čistiaci prostriedok**

- Vyčistiť sito v nádržke na vodu
- Skontrolovať striekaciu hadicu

Nedostatočný pracovný tlak

- Naskrutkovať nové ústie trysky a vyrovnáť

Striekacie čerpadlo nefunguje

- Naplniť nádržku (Spínač – rozstrek – znovu zapnúť)

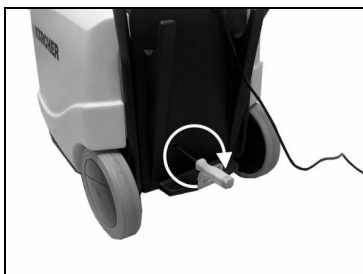

- Odstrániť kryt
- Čerpadlo pretočiť so šroubovákom o niekoľko otáčok.

Kúrenie nekúri

- Naplniť nádržku (spínač – kúrenie – znovu zapnúť)
- Červeným tlačítkom odblokovať obmedzovač teploty. (preto otvorit' rozvádzač prístroja)

Pozor:

Prístroj vypnúť a odpojiť zo siete.

Jednostranný prúd rozstrek

- Čistenie

Nedostatočné vákuum

- Správne nasadiť poklop.
- Vyčistiť alebo vymeniť.
- Odobrať poklop, skontrolovať plavák
- Vymeniť saciu turbínu

Plavák uzatvára nasávacie opory

- Vyprázdniť nádržku so znečistenou vodou
- Použiť odpeňovač RM 761 (príslušenstvo), čím zabránime vzniku peny

ČISTIACI PROSTRIEDOK**Čistenie kobercov a čalúnení**

RM 760, 10 kg
D, A, GB, I, E, FIN, S, N, DK, F, NL/B
PL 6.291-388
6.290-104

RM 760, 16 tab
D, A, CH, GB, F, I, NL, B, E, P, GR, DK, N, S, FIN, H, CZ, PL, SL, TR, RS, SK, SR, HR, BG 6.290-828

RM 760, 200 tab
D, GB, A, H, CZ, I, P, E, GR 6.290-500
F, NL/B, FIN, S, N, DK 6.290-529

RM 764, 10 l
D, GB, A, I, E, GR 6.291-386
FIN, S, N, DK, F, NL/B 6.291-387

Odpeňovač

RM 761, 10 x 200 ml
D, A, GB, I, E, GR 6.291-397
FIN, S, DK, F, NL/B 6.291-398

Impregnovací prostriedok na koberce

RM 762, 6 x 1 l
D, A, CH, I, F, NL/B 6.290-001
GB, E, P, GR 6.290-496
FIN, S, N, DK 6.290-497

RM 762, 5 l

D, A, CH, I, F, NL/B 6.290-002
GB, E, P, GR 6.290-494
FIN, S, N, DK 6.290-495

Prostriedok na likvidáciu roztočov

RM 765, 10 l
D, A, GB, I, F, NL/B 6.290-442
FIN, S, DK, N, GR, P, E 6.290-451

ZA NAŠ OKOLIŠ**Zbrinjavanje materijala za pakiranje**

Kod raspakiravanja preostali materijal za pakiranje ne bacati u kućno smeće, već odložiti na odgovarajuće mjesto za zbrinjavanje.

Namjenska upotreba

- Uređaj za vlažno čišćenje tepiha i kućnog tekstila
- Prema opisu i mjerama sigurnosti navedenim.
- ◆ Svaka upotreba izvan ovoga smatra se nenamjenskom. Za ovako nastale štete prodavač ne daje jamstvo; rizik snosi sam korisnik.

Primijeniti sredstvo za čišćenje

- Ni u kojem slučaju puniti sredstvom za otapanje (benzinom, acetonom, razrjeđivačem, i sl.)!
- Izbjegavati kontakt s očima i kožom
- Obratiti pažnju na upute za rukovanje proizvođača sredstva za čišćenje

Kärcher nudi ispitan, individualan program sredstva za čišćenje.

Vaš dobavljač će Vas rado savjetovati.

UPUTE ZA UPOTREBU

- Svježu vodu i sredstvo za čišćenje dobro promiješati u čistom spremniku
- Prašak sredstva za čišćenje usipati u vodu i promiješati
- ◆ Obratiti pažnju na upute za rukovanje proizvođača sredstva za čišćenje



Uređaj napuniti s maksimalno 40 l otopine sredstva za čišćenje

**Uspostaviti strujni priključak**

- ◆ Raditi samo s čistim rukama
 - ◆ Priključni napon mora biti u skladu s naponom navedenim na tipskoj pločici
 - ◆ Produžni kabel odmotati uvijek u cjelosti
 - ◆ Priključivati samo vodootporan produžni kabel
 - ◆ Produžni kabel ne smije ležati u vodi
- Priključne vrijednosti vidi u "Tehnički podaci"



Za priključak električnih dodatnih uređaja postoji dodatna utičnica



- Prekidače (1, 2 i 3) postaviti na "0"
- Utaknuti mrežni utikač

Uključiti prekidač 1 (usisavanje)
Uključiti prekidač 2 (prskanje)
Uključiti prekidač 3 (grijanje)
Podesiti regulator temperature 4

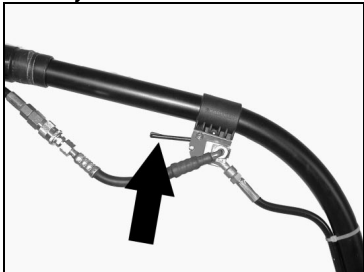
Čišćenje

Aktivirati ručku ventila
Otopina sredstva za čišćenje se
prska i istovremeno usisava.



Površinu koju čistimo prelazimo
preklapajućim putanjama. Ponovimo
ako je potrebno.

Napomena:

Kad je spremnik pun prijave vode,
mehanički prekidač s plovkom
prekida usisavanje zraka.



➤ Isključiti prekidače Prskanje i
Usisavanje
➤ Skinuti poklopac

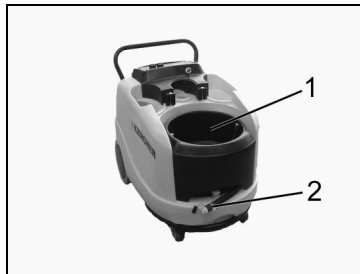

➤ Skinuti spremnik s prijavom
vodom (1) i isprazniti ili ga
isprazniti pomoću crijeva (2)

METODE ČIŠĆENJA**Normalno zaprljani tepisi**

- Poprskati otopinom za čišćenje i
odmah usisati
- Naknadno usisavanje skraćuje
vrijeme sušenja

Jako zaprljani tepisi

- Samo poprskati otopinom za
čišćenje
- 10-15 minuta pričekati
- Usisati

Čišćenje jastuka

- Kod čišćenja jastuka staviti ručni
(poseban pribor) umjesto podne
sapnice
- Također kod stepenica, zidnih
tepiha ili čišćenja unutrašnjosti
automobila primijeniti odgovarajući
posebni pribor
- Kod osjetljivijih tkanina stavljati
manje sredstva za čišćenje i
prskati površinu s oko 200 mm
razmaka. Na kraju samo usisati

Ispiranje

- Bolji rezultat ćemo postići ako na
površini namijenjenoj čišćenju još
jednom ponovimo postupak
čistom
vodom
- Isperemo zaostatke sredstva za
čišćenje i prijavštine

Dodatne upute za rad

- Što je tepih osjetljiviji, to manje
stavljamo sredstva za čišćenje
- Tepih s jutenom podlogom se
može skupiti kod vlažnog
postupka i ispustiti boju
- Čupave tepihe prije očerkati
- Čišćenje toplom vodom (do
maks. 75°C) je učinkovnije. Ispitati
postojanost na temperaturu
površine namijenjene čišćenju.
- Jako zaprljana mjesta prije
poprskati
- Raditi od svjetla prema sjeni (od
prozora prema vratima)
- Raditi od čišće prema prljavijoj
površini
- Nakon čišćenja tepih obraditi s
Care Tex RM 762 (pribor).
- Ne hodati po očišćenoj površini
prije nego se osuši
- Kod šamponiranih tepiha
upotrijebiti sredstvo protiv pjene
RM 761 (pribor).

NAKON RADA

Isključivanje



- Isključiti prekidač Grijanje
- Neupotrebijenu tekućinu za čišćenje isisati crijevom iz kućišta
- U tu svrhu skinuti podnu sapnicu i držati usisno crijevo u spremniku sa svježom vodom. Uključiti prekidač Usisavanje. Isisana tekućina za čišćenje se skuplja u spremniku za prijavu vodu
- Isprazniti spremnik za prijavu vodu
- Napuniti spremnik za svježju vodu s 5 l čiste vode
- Uključiti tipku Prskanje
- Aktivirati ručku ventila i ispirati uređaj oko 2 minuta.
- Isključiti uređaj i izvući mrežni utikač.

NJEGA I ODRŽAVANJE

Ugovor o održavanju:

S nadležnim Kärcher-ovlaštenim dobavljačem možete sklopiti Ugovor o održavanju ovog uređaja.

- Skinuti poklopac

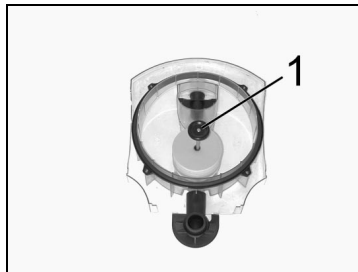

Odvinuti plovak (1)

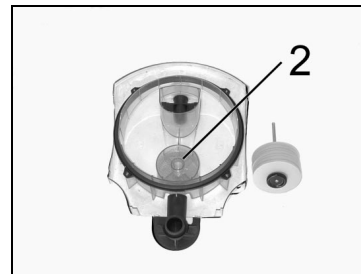

Očistiti kratko sito (2)

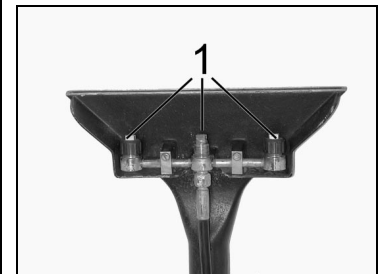
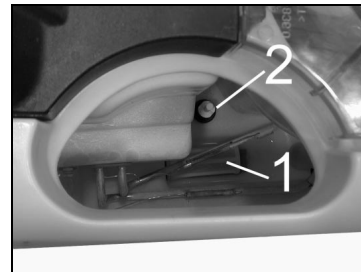
Odvinuti pretturnu maticu
Očistiti ušće sapnice (1)Očistiti sito za svježju vodu (1)
Očistiti prekidač s plovkom (2)

UPUTE U SLUČAJU SMETNJI**Uređaj ne usisava sredstvo za čišćenje**

- Očistiti sito u spremniku za vodu
- Kontrolirati crijevo za prskanje

Nedovoljan radni tlak

- Staviti i podesiti nova ušća sapnica

Ne radi pumpa za prskanje

- Punjenje spremnika (nanovo uključiti prekidač - Prskanje)

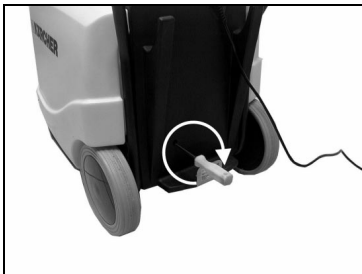

- Skinuti poklopac
- Okrenuti pumpu odvijačem za nekoliko okreta.

Grijanje ne radi

- Punjenje spremnika (nanovo uključiti prekidač - Grijanje)
- Deblokirati graničnik temperature pomoću crvenog gumba. (Pri tome rasklopiti el. ormarić)

Pažnja:

Uređaj isključiti i izvući mrežni utikač.

Mlaz prska samo s jedne strane

- Čišćenje

Nedovoljan vakuum

- Pravilno postaviti poklopac.
- Očistiti ili promijeniti.
- Skinuti poklopac, provjeriti plovak
- Promijeniti usisnu turbinu

Plovak blokira usisni nastavak

- Isprazniti spremnik s prijavom vodom
- Upotrijebiti sredstvo protiv pjene RM 761 (pribor) i na taj način spriječiti stvaranje pjene

SREDSTVO ZA ČIŠĆENJE**Čišćenje tepiha i jastuka**

RM 760, 10 kg
D, A, GB, I, E, FIN, S, N, DK, F, NL/B
PL 6.291-388
6.290-104

RM 760, 16 Tabele
D, A, CH, GB, F, I, NL, B, E, P, GR, DK, N, S, FIN, H, CZ, PL, SL, TR, RS, SK, SR, HR, BG 6.290-828

RM 760, 200 Tabele
D, GB, A, H, CZ, I, P, E, GR 6.290-500
F, NL/B, FIN, S, N, DK 6.290-529

RM 764, 10 l
D, GB, A, I, E, GR 6.291-386
FIN, S, N, DK, F, NL/B 6.291-387

Sredstvo protiv pjene

RM 761, 10 x 200 ml
D, A, GB, I, E, GR 6.291-397
FIN, S, DK, F, NL/B 6.291-398

Sredstvo za impregnaciju tepiha

RM 762, 6 x 1 l
D, A, CH, I, F, NL/B 6.290-001
GB, E, P, GR 6.290-496
FIN, S, N, DK 6.290-497

RM 762, 5 l

D, A, CH, I, F, NL/B 6.290-002
GB, E, P, GR 6.290-494
FIN, S, N, DK 6.290-495

Sredstvo protiv grinja

RM 765, 10 l
D, A, GB, I, F, NL/B 6.290-442
FIN, S, DK, N, GR, P, E 6.290-451

ZA NAŠU ŽIVOTNU SREDINU

Odstranjivanje ambalaže



Ambalažu ne baciti u kućno smeće, nago predati na za to predviđena stovarišta ili baciti u odgovarajuće kontejnere.

Namenska upotreba

- Uređaj za vlažno čišćenje tepiha i ostalih tekstila u domaćinstvu
- shodno opisima i sigurnosnim napomenama navedenim u ovom uputstvu za rukovanje.
- ◆ Svaka upotreba van tih okvira ne odgovara nameni. Proizvođač ne snosi odgovornost za štete, koje pri tome nastanu; korisnik sam preuzima rizik.

Upotreba sredstava za čišćenje

- Ni u kom slučaju ne sipati rastvarače (benzin, aceton, razređivače itd.)!
- Izbegavati dodir sa očima i kožom
- Poštovati sigurnosne i korisničke napomene proizvođača sredstva za čišćenje

Kärcher nudi ispitan i individualan program sredstava za čišćenje.

Vaš prodavac će Vas rado posavetovati.

UPUTSTVO ZA RUKOVANJE

- U čistoj posudi dobro pomešati svežu vodu i sredstvo za čišćenje
- Sredstvo za čišćenje u obliku praška sipati u vodu i pomešati
- ◆ Poštovati sigurnosne i korisničke napomene proizvođača sredstva za čišćenje



U uređaj sipati maksimalno 40 l rastvora sredstva za čišćenje



Priključivanje uređaja na strujnu mrežu

- ◆ Raditi samo suvim rukama
- ◆ Priključni napon mora biti jednak naponu koji je naveden na tipskoj pločici
- ◆ Produžni kabel odmotati uvek u potpunosti
- ◆ Priključivati samo produžne kablove, koji su otporni na pršteću vodu
- ◆ Produžni kabel ne sme ležati u vodi

Za priključne vrednosti vidi odeljak "Tehnički podaci"

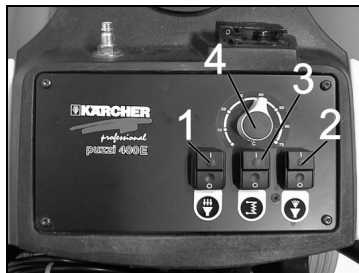

- Prekidače (1, 2 i 3) postaviti u položaj "0"
- Utaknuti utikač

Uključiti prekidač 1 (usisavanje)
Uključiti prekidač 2 (prskanje)
Uključiti prekidač 3 (grejanje)
Podesiti regulator temperature 4



Za priključivanje dodatni električnih uređaja je predviđena posebna utičnica

Čišćenje

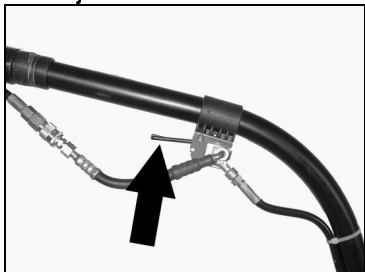

Aktivirati uređaj pomoću ručke ventila
Rastvor sredstva za čišćenje se prska i istovremeno usisava.

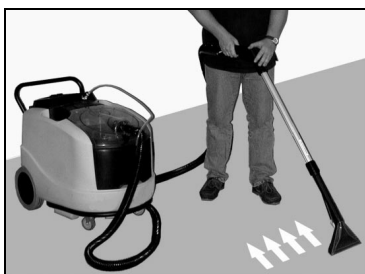

Uređaj povlačiti po površini koja se čisti, tako da se pređene staze preklapaju. Po potrebi ponoviti.

Napomena:

Kada se posuda za prijavu vodu napuni, uz pomoć mehaničkog plivajućeg prekidača se prekida usisavanje vazduha.



➤ Isključiti prekidače za prskanje i usisavanje
➤ Skinuti poklopac



➤ Izvaditi i isprazniti posudu prijave vode (1), ili je isprazniti pomoću odvodnog creva (2)

METODE ČIŠĆENJA

Uobičajeno zaprljani tepisi

- Isprskati sredstvo za čišćenje i odmah usisati
- Naknadno usisavanje skraćuje trajanje sušenja

Jako zaprljani tepisi

- Sredstvo za čišćenje samo isprskati
- Čekati 10-15 min.
- Usisati

Čišćenje tapaciranog nameštaja

- Za čišćenje tapaciranog nameštaja umesto podne koristiti ručnu sisaljku (dodatna oprema)
- Za čišćenje stepeništa, tapiserija ili vozila takođe treba koristiti odgovarajuću dodatnu opremu
- Kod osetljivih materijala umanjiti količinu sredstva za čišćenje i prskati na rastojanju od oko 200 mm. Nakon toga samo usisati

Ispiranje

- Bolji rezultat čišćenja se postiže, ako se površina koja se čisti na kraju još jednom obradi čistom vodom
- Time se ispiraju ostaci sredstva za čišćenje i prljavština koja je počela da se rastvara

Saveti za rad

- Što je osetljiviji tepih, to treba da je manja količina sredstva za čišćenje
- Tepih sa poleđinom od jute može pri vlažnom čišćenju da se skupi i pusti boju
- Debele tepihe prethodno iščetkati
- Čišćenje toplom vodom (do maks. 75°C) je efektivnije. Ispitati da li površina za čišćenje podnosi visoku temperaturu.
- Jako zaprljana mesta isprskati i ostaviti da stoje
- Raditi od svetla prema tamnom (od prozora ka vratima)
- Raditi od čiste prema prljavoj površini
- Posle čišćenja tepihe obraditi sredstvom Care Tex RM 762 (dodatna oprema).
- Na očišćenu površinu kročiti tek kad se potpuno osušila
- Kod nasapunjanih tepiha koristiti sredstvo za suzbijanje pene RM 761 (dodatna oprema).

POSLE RADA

Stavljanje van pogona



- Isključiti prekidač za grejanje
- Neupotrebijeno tečno sredstvo za čišćenje usisnim crevom isisati iz kućišta
- U tu svrhu skinuti podnu sisaljku, a usisno crevo uroniti u posudu sa čistom vodom. Ukjučiti prekidač za usisavanje. !vUsisano sredstvo za čišćenje se skuplja u posudi sa prijavom vodom!b!
- Nakon toga isprazniti posudu sa prijavom vodom
- U posudu za svežu vodu sipati 5 l čiste vode
- Uključiti prekidač za prskanje
- Aktivirati uređaj pomoću ručke ventila i tako ga ispirati oko 2 min..
- Isključiti uređaj i izvući utikač.

NEGA I ODRŽAVANJE

Ugovor o održavanju:

Sa ovlašćenim Kärcher-prodavcem se može sklopiti ugovor o održavanju ovog uređaja.

- Skinuti poklopac

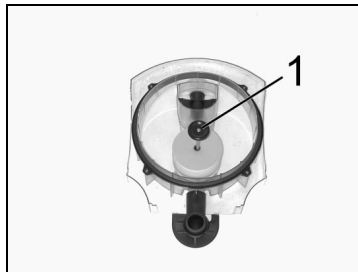

Odviti plutak (1)

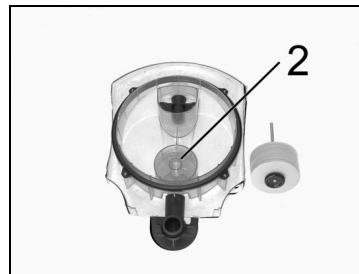

Očistiti mrežasti filter (2)

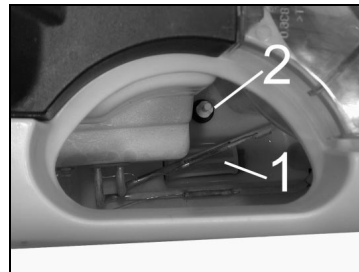
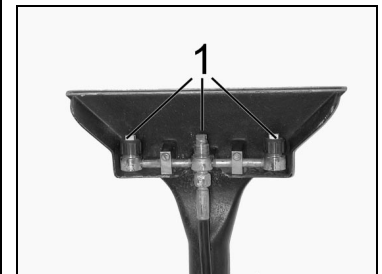
Očistiti filter sveže vode (1)
Očistiti prekidač plutka (2)Odviti navrtanj za povezivanje
Očistiti gulo sisaljke (1)

NAPOMENE O SMETNJAMA**Uređaj ne usisava sredstvo za čišćenje**

- Očistiti mrežicu u posudi za vodu
- Proveriti crevo za prskanje

Slab radni pritisak

- Postaviti i podesiti nove sisaljke

Pumpa za prskanje ne radi

- Napuniti posude (ponovo uključiti prekidač za prskanje)

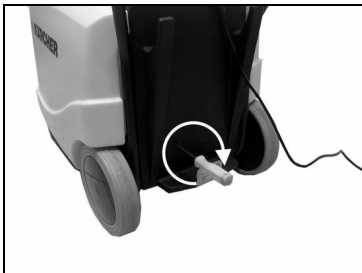

- Skinuti poklopac
- Podesiti pumpu pomoću odvrtke.

Grejanje ne radi

- Napuniti posude (ponovo uključiti prekidač za grejanje)
- Pritiskom na crveno dugme odglaviti graničnik temperature. (U tu svrhu otvoriti kućište električne uređaja)

Pažnja:

Isključiti uređaj i izvući utikač.

Jednosmerni mlaz

- Čišćenje

Nedovoljno vakuuma

- Pravilno namestiti poklopac.
- Očistiti ili zameniti.
- Skinuti poklopac i proveriti plutak
- Zameniti usisnu turbinu

Plutak zatvara usisne nastavke

- Isprazniti posudu za prijavu vodu
- Upotrebiti sredstvo za suzbijanje pene RM 761 (dodatna oprema) i time sprečiti njeno stvaranje

SREDSTVA ZA ČIŠĆENJE**Čišćenje tepiha i tapaciranog nameštaja**

RM 760, 10 kg
D,A,GB,I,E,FIN,S, 6.291-388
N,DK,F,NL/B
PL 6.290-104

RM 760, 16 tablete
D,A,CH,GB,F,I,NL,B, 6.290-828
E,P,GR,DK,N,S,FIN,
H,CZ,PL,SL,TR,RS,
SK,SR,HR,BG

RM 760, 200 tablete
D,GB,A,H,CZ,I,P,E,GR 6.290-500
F,NL/B,FIN,S,N,DK 6.290-529

RM 764, 10 l
D,GB,A,I,E,GR 6.291-386
FIN,S,N,DK,F,NL/B 6.291-387

Sredstvo za suzbijanje pene

RM 761, 10 x 200 ml
D,A,GB,I,E,GR 6.291-397
FIN,S,DK,F,NL/B 6.291-398

Sredstvo za impregniranje tepiha

RM 762, 6 x 1 l
D,A,CH,I,F,NL/B 6.290-001
GB,E,P,GR 6.290-496
FIN,S,N,DK 6.290-497

RM 762, 5 l

D,A,CH,I,F,NL/B 6.290-002
GB,E,P,GR 6.290-494
FIN,S,N,DK 6.290-495

Sredstvo za odstranjivanje grinja**RM 765, 10 l**

D,A,GB,I,F,NL/B 6.290-442
FIN,S,DK,N,GR,P,E 6.290-451

ЗА НАШАТА ОКОЛНА СРЕДА

Сваляне на опаковка



Не хвърляйте опаковката при разпаковане в домашния боклук, а извозвайте на съответните места за събиране.

Използвайте според предназначение

- Уред за мокро почистване на килими и мокети
- Съответно даденото описание в инструкцията за работа и указанията за безопасност.
- ◆ За всеки, който не използва уреда според условията, . производителят не отговаря за възникналите повреди; риска носи самият потребител.

Използвайте средство за почистване

- В никакъв случай не пълнете с разтворител (бензин, ацетон, разреждател и др.)!
- Избягвайте контакт с очите и кожата
- Съблюдавайте указанията на производителя на средствата за почистване за безопасност и употреба

Kärcher предлага изпитана, индивидуална програма за почистващите средства. Вашият търговец Ви съветва с удоволствие.

ИНСТРУКЦИЯ ЗА РАБОТА

- Прясна вода и почистващото средство се смесват добре в чист съд
- Смесват почистващото средство в прахообразна форма във водата и разбъркват
- ◆ Съблюдавайте указанията на производителя на средствата за почистване за безопасност и употреба



Напълват уреда с макс. 40 л разтвор на почистващото средство



Свържете към източник на ток

- ◆ Работете само със сухи ръце
 - ◆ Съгласувайте напрежението на включване с даденото на табелката напрежение
 - ◆ Развивайте винаги напълно удължителния кабел
 - ◆ Включвайте само защитен от водни пръски удължителен кабел
 - ◆ Удължителният кабел не може да е във вода
- Виж стойността на включване "Технически данни"

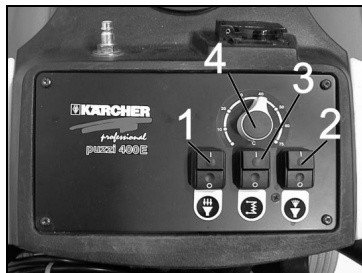

- Поставете превключвател (1, 2 и 3) на "0"
- Включете мрежовия щепсел

Включват превключвател 1 (смуване)
Включват превключвател 2 (Разпръскване)
Включват превключвател 3 (Нагряване)
Настройват температурния регулатор 4

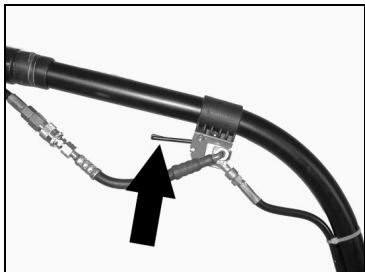

За включване на електрически допълнителен уред има допълнителен контакт

Почиствете

Задействайте ръкохватката на вентила
Разтвора на почистващото средство се разпръсква и едновременно всмуква.



Прекарвайте дърпайки през почистващата повърхност в припокриващи линии. Ако е необходимо повтаряте.

Указание:

При пълен съд с мръсна вода се прекъсва засмукания въздух чрез механичния прекъсвач на поплавъка.



➤ Изключватے превключвателите за разпръскване и смукване
➤ Сваляте капака

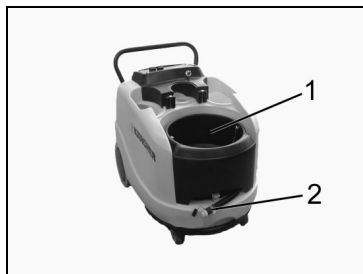

➤ Изваждате съда за мръсна вода(1) и изпразвате, или изпразвате чрез изходния маркуч (2)

МЕТОДИ ЗА ПОЧИСТВАНЕ**Нормално замърсени килими**

- Разпръсквате почистващия разтвор и веднага смуквате
- Допълнителното смукване съкращава времето за съхнене

Силно замърсени килими

- Само разпръсквате почистващия разтвор
- 10-15 мин. изчаквате
- Смуквате

Почистване на тапицария

- За почистване на тапицария поставете ръчна дюза (принадлежност) вместо дюзата за пода
- Използвайте също при почистване на стълби, при стенни килими или при вътрешното пространство на автомобили съответните принадлежности
- При чувствителни материали дозирайте по-малко почистващо средство и пръскайте повърхността на 200 мм разстояние. Накрая само смукване

Изплаквайте

- По-добър резултат се постига, ако почистващата повърхност се обработи още един път с прясна вода

- Остатъците от почистващото средство и разтвореното замърсяване се изплакват

Указания за работа

- При чувствителни килими, по-малко дозиране на почистващо средство
- Килим с ютена задна страна може да се свие при мокра обработка и да пусне цветно
- Много мъхест килим предварително да се изчетка
- Почистване с топла вода (до макс. 75°C) е по-ефективно. Проверете устойчивостта на температура повърхностите за почистване.
- Предварително оросете силно замърсените места
- Работете от светлината към сянка (от прозореца към вратата)
- Работете от по-чисти към по-замърсени повърхности
- След почистването на килима обработвайте с Care Tex RM 762 (принадлежност).
- Обходете почистените повърхности след изсушаване
- Използвайте при разпенени килими средства против пяна RM 761 (принадлежност).

СЛЕД РАБОТАТА

Изключване



- Изключватے превключвателя за нагряване
- Изсмукуватے от корпуса неизползваната почистваща течност със смукателния маркуч
- Сваляте дюзата за пода и държите смукателния маркуч в резервоар за вода. Включватے превключвателя за смукване. Изсмукуваната почистваща течност се събира в резервоар за мръсна вода
- Изпразватے резервоара за мръсна вода
- Резервоарът за вода пълните с 5 л чиста вода
- Включватے бутон за разпръскване
- Задействатے ръкохватката на вентила и уреда за 2 мин. изплакватے .
- Изключватے уреда и изваждатے мрежовия щепсел.

ГРИЖИ И ПОДДРЪЖКА

Договор за поддръжка:

С търговския представител на Керхер може да се сключи договор за поддръжка на този уред.

- Сваляте капака



Развинтватے поплавък (1)

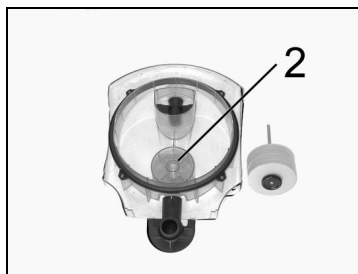

Почистватے филтър (2)

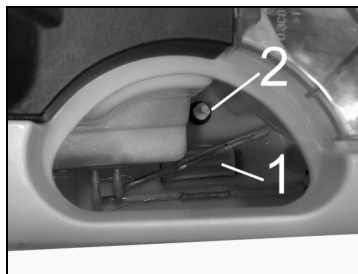

Почистватے филтъра за прясна вода (1)
Почистватے прекъсвача на поплавъка (2)

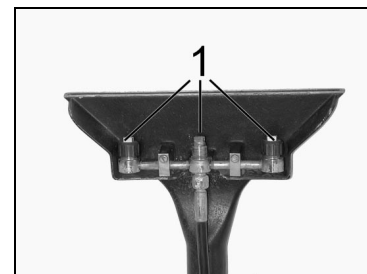

Развинтватے холендъра
Почистватے накрайника на дюзата (1)

УКАЗАНИЯ ЗА НЕИЗПРАВНОСТИ**Уредът не смуква почистващо средство**

- Почиствете филтъра в резервоара за вода
- Проверявайте маркуча за разпръскване

Не достатъчно работно налягане

- Завинтвайте нов накрайник на дюзата и регулирайте

Не работи помпата за разпръскване

- Пълните резервоара (превключвател - разпръскване – включвател на ново)



- Сваляте покривния капак
- Превъртате помпата с отверка няколко оборота.

Отоплението не грее

- Пълните резервоара (превключвател - нагряване – включвател на ново)
- Отблокирате температурния ограничител чрез червеното задействащо копче. (Откривате електрическия шкаф на уреда)

Внимание:

Изключвател уреда и изваждате мрежовия щепсел.

Едностранно разпръскване

- Почиствете

Недостатъчен вакуум

- Поставете капака правилно.
- Почиствете или сменяйте.
- Сваляйте капака, проверяват поплавка
- Сменяйте смукателната турбина

Поплавъка затваря смукателния накрайник

- Изпразват резервоара за мръсна вода
- Използват против пяна RM 761 (принадлежност) и намаляват образуването на пяна

ПОЧИСТВАЩО СРЕДСТВО**Почистване на килими и тапицерия**

RM 760, 10 кг
D,A,GB,I,E,FIN,S, 6.291-388
N,DK,F,NL/B
PL 6.290-104

RM 760, 16 Tabs
D,A,CH,GB,F,I,NL,B, 6.290-828
E,P,GR,DK,N,S,FIN,
H,CZ,PL,SL,TR,RS,
SK,SR,HR,BG

RM 760, 200 Tabs
D,GB,A,H,CZ,I,P,E,GR 6.290-500
F,NL/B,FIN,S,N,DK 6.290-529

RM 764, 10 л
D,GB,A,I,E,GR 6.291-386
FIN,S,N,DK,F,NL/B 6.291-387

Против пяна

RM 761, 10 x 200 мл
D,A,GB,I,E,GR 6.291-397
FIN,S,DK,F,NL/B 6.291-398

Импрегнатор на килими

RM 762, 6 x 1 л
D,A,CH,I,F,NL/B 6.290-001
GB,E,P,GR 6.290-496
FIN,S,N,DK 6.290-497

RM 762, 5 л

D,A,CH,I,F,NL/B 6.290-002
GB,E,P,GR 6.290-494
FIN,S,N,DK 6.290-495

Отстранител на кърлежи

RM 765, 10 л
D,A,GB,I,F,NL/B 6.290-442
FIN,S,DK,N,GR,P,E 6.290-451

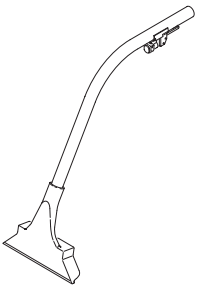

4.130-065

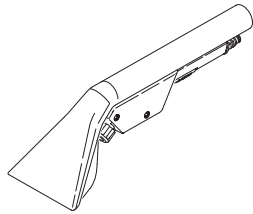

4.130-163

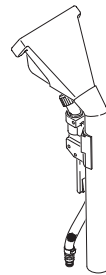

4.130-067

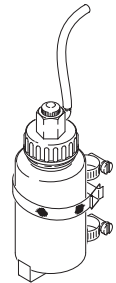

3. 637-002

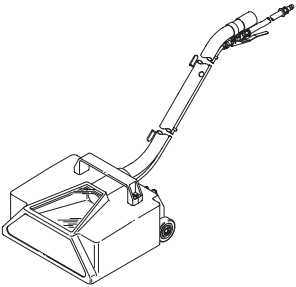
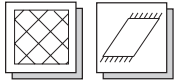

1.735-121

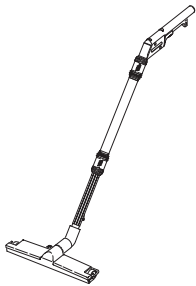

4.130-074

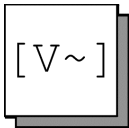

EUR: 230 V/1~50 Hz
 GB: 230-240 V/1~50 Hz



15 m
 H05W-F3x1,5
 EUR:
 GB:

6.648-384
 6.648-383

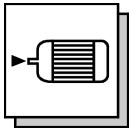

1200 W

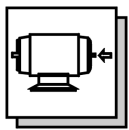

230 W

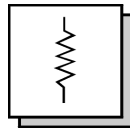

max. 2000 W

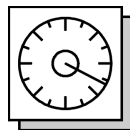

Puzzi 400 : max. 4,0 bar

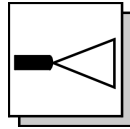

3,0 l/min

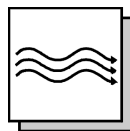

43 l/s

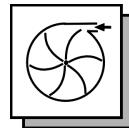

275 mbar

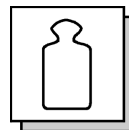

36 kg

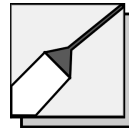

350 mm



71 dB(A)

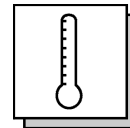

max. 75 °C



45 l

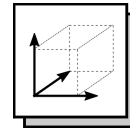

820 mm x 530 mm x 690 mm

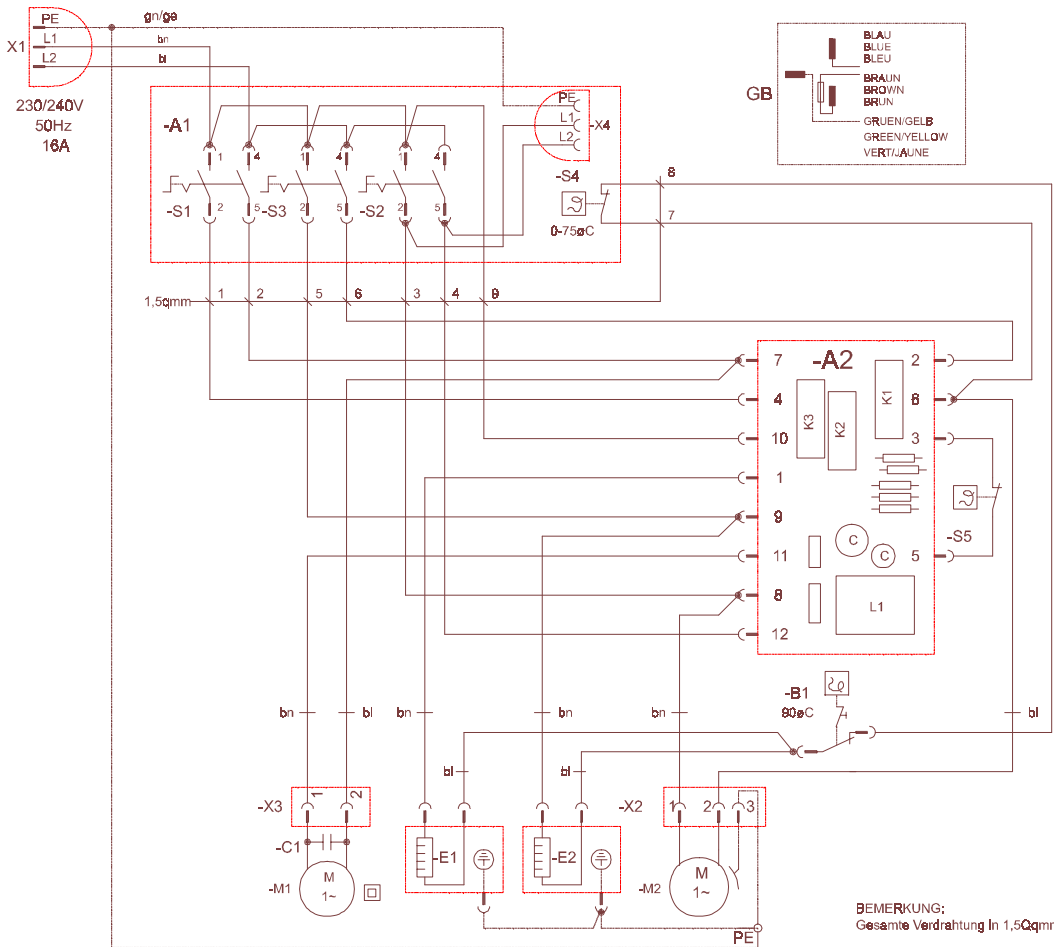

- A1** BEDIENFELD
- A2** STEUERELEKTRONIK
- B1** SICHERHEITSTHERMOSTAT
- C1** KONDENSATOR
- E1** HEIZUNG
- E2** HEIZUNG
- M1** SAUGTURBINE
- M2** WASSERPUMPE
- D**
 - S1** SCHALTER-SAUGTURBINE
 - S2** SCHALTER-WASSERPUMPE
 - S3** SCHALTER-HEIZUNG
 - S4** TEMPERATURREGLER
 - S5** SCHWIMMERSCHALTER
- GB**
 - S1** SWITCH VACUUM MOTOR
 - S2** SWITCH WATERPUMP
 - S3** SWITCH HEATER
 - S4** THERMOSTAT
 - S5** FLOAT SWITCH
- F**
 - M1** TURBINE
 - M2** POMPE A EAU
 - S1** INTERRUPTEUR TURBINE
 - S2** INTERRUPTEUR POMPE A EAU
 - S3** INTERRUPTEUR CHAUFFAGE
 - S4** THERMOSTAT
 - S5** INTERRUPTEUR A FLOTTEUR
- X1** NETZSTECKER
- X2/X3** SOCKET-OUTLET AND PLUG
- X4** STECKDOSE
- X4** SOCKET

BEMERKUNG:
Gesamte Verdrahtung in 1,5Qqmm

Puzzi 300
Puzzi 400
Puzzi 400 E

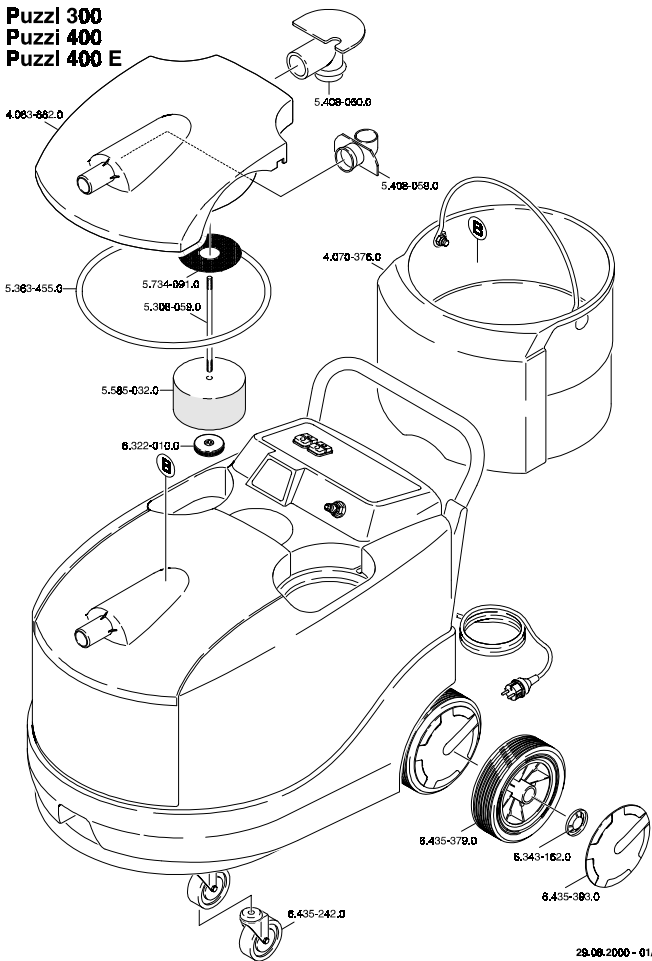

29.08.2000 - 01/02

Puzzi 300
Puzzi 400
Puzzi 400 E

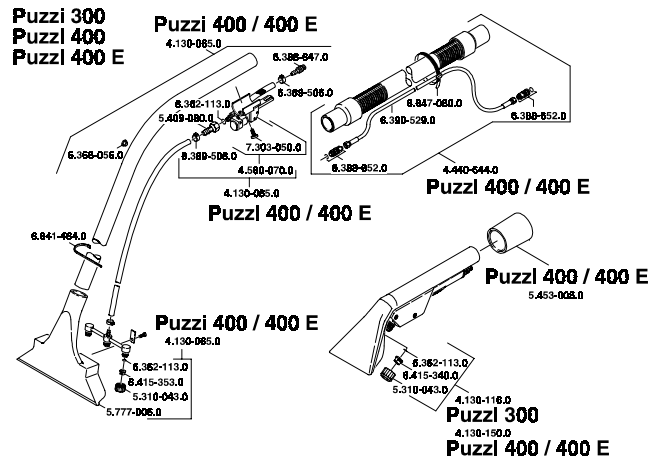

Puzzi 300

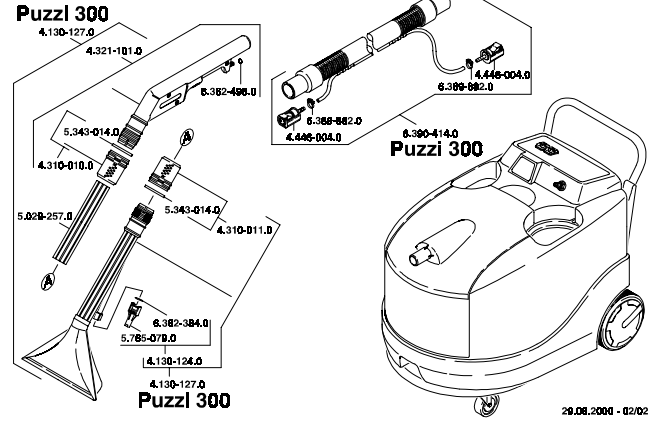

29.08.2000 - 02/02

**EG - KONFORMITÄTSEKTLÄRUNG**

Hiermit erklären wir, daß die nachfolgend bezeichnete Maschine aufgrund ihrer Konzipierung und Bauart sowie in der von uns in Verkehr gebrachten Ausführung den einschlägigen grundlegenden Sicherheits- und Gesundheitsanforderungen den unten aufgeführten EG-Richtlinien entspricht. Bei einer nicht mit uns abgestimmten Änderung der Maschine verliert diese Erklärung ihre Gültigkeit.

Produkt: Sprühextraktionsgerät

Typ: 1.101-xxx
 Seriennummer: (siehe Geräteschild, vom Kunden einzutragen)

Einschlägige EG-Richtlinien

EG-Maschinenrichtlinie (98/37/EG); EG Niederspannungsrichtlinie (73/23/EWG) geändert durch 93/68/EWG; EG-Richtlinie Elektromagnetische Verträglichkeit (89/336/EWG) geändert durch 91/263/EWG, 92/31/EWG, 93/68/EWG

Angewandte harmonisierte Normen:

DIN EN 60335-1, DIN EN 60335-2-68, DIN EN 61000-3-2:1995, DIN EN 61000-3-3:1995, DIN EN 55014-2:1997, DIN EN 55014-1:1999

Angewandte nationale Normen:

Es ist durch interne Maßnahmen sichergestellt, daß die Seriengeräte immer den Anforderungen der aktuellen EG-Richtlinien und den angewandten Normen entsprechen. Die Unterzeichnenden handeln im Auftrag und mit Vollmacht der Geschäftsführung.

**EU DECLARATION OF CONFORMITY**

We hereby declare that the equipment described below conforms to the relevant fundamental safety and health requirements of the appropriate EU Directives, both in its basic design and construction as well as in the version marketed by us. This declaration will cease to be valid if any modifications are made to the machine without our express approval.

Product: Spray-extraction unit

Model: 1.101-xxx
 Serial number: (see rating plate; to be entered by customer)

Relevant EU Directives:

EU Machinery Directive (98/37/EG); EU Low-Voltage Equipment Directive (73/23/EWG) amended by 93/68/EWG; EU Directive on Electromagnetic Compatibility (89/336/EWG) amended by 91/263/EWG, 92/31/EWG, 93/68/EWG

Harmonised standards applied:

DIN EN 60335-1, DIN EN 60335-2-68, DIN EN 61000-3-2:1995, DIN EN 61000-3-3:1995, DIN EN 55014-2:1997, DIN EN 55014-1:1999

Relevant EU Directives:

Appropriate internal measures have been taken to ensure that series-production units conform at all times to the requirements of current EU Directives and relevant standards. The signatories are empowered to represent and act on behalf of the company management.

**DÉCLARATION DE CONFORMITÉ EUROPÉENNE**

Par la présente, nous déclarons que la machine ci-après répond, de par sa conception et sa construction ainsi que de par le modèle que nous avons mis sur le marché, aux exigences de sécurité et d'hygiène en vigueur de la directive européenne.

En cas de modification de la machine effectuée sans notre accord, cette déclaration sera caduque.

Produit: Appareil d'extraction par pulvérisation

Type: 1.101-xxx
 Numéro de série (voir plaque signalétique de l'appareil; numéro devant être inscrit par le client)

Directives européennes en vigueur:

Directive européenne sur les machines (98/37/EG); Directive européenne sur les basses tensions (73/23/EWG) modifiée par 93/68/EWG; Directive européenne sur la compatibilité électromagnétique (89/336/EWG) modifiée par 91/263/EWG, 92/31/EWG, 93/68/EWG

Normes harmonisées appliquées:

DIN EN 60335-1, DIN EN 60335-2-68, DIN EN 61000-3-2:1995, DIN EN 61000-3-3:1995, DIN EN 55014-2:1997, DIN EN 55014-1:1999

Normes nationales appliquées:

La conformité permanente des appareils de série avec les exigences consignées dans les directives actuelles de la CE et avec les normes appliquées est garantie par des mesures internes.

Les soussignés agissent par ordre et avec les pleins pouvoirs de la Direction commerciale.

**DICHIARAZIONE DI CONFORMITÀ CE**

Dichiariamo con la presente, che la macchina qui di seguito indicata, in base alla sua concezione e al tipo di costruzione, e nella versione da noi introdotta sul mercato, è conforme ai relativi requisiti fondamentali di sicurezza e di sanità delle direttive della CE.

In caso di modifica apportate alla macchina senza il nostro accordo, questa dichiarazione perde la sua validità.

Prodotto: Apparecchio di estrazione a spruzzo

Tipo: 1.101-xxx
 Numero di serie: (Vedi targhetta d'identificazione della macchina, da compilare a cura del cliente)

Direttive CE pertinenti:

Direttiva macchine (98/37/EG); Direttiva bassa tensione (73/23/EWG) modificata dalle 93/68/EWG; Direttiva compatibilità elettromagnetica (89/336/EWG) modificata dalle 91/263/EWG, 92/31/EWG, 93/68/EWG

Norme armonizzate applicate:

DIN EN 60335-1, DIN EN 60335-2-68, DIN EN 61000-3-2:1995, DIN EN 61000-3-3:1995, DIN EN 55014-2:1997, DIN EN 55014-1:1999

Norme nazionali applicate:

Mediante accorgimenti interni, è stato assicurato che gli apparecchi di serie siano sempre conformi ai requisiti delle attuali direttive CE e alle norme applicate. I firmatari agiscono su incarico e con i poteri dell'Amministrazione.

**EU-CONFORMITEITSVERKLARING**

Hiermee verklaren wij dat de hierna vermelde machine op grond van haar concipiëring en constructie en in de door ons in omloop gebrachte uitvoering beantwoordt aan de desbetreffende veiligheids- en gezondheidsvoorschriften van de EG-richtlijnen.
Na een wijziging aan de machine die niet in overleg met ons wordt uitgevoerd, verliest deze verklaring haar gel.

Product: sproei-extractieapparaat

Type: 1.101-xxx
Serienummer: (zie typeplaatje, door de klant te vermelden)

Desbetreffende EG-richtlijn:

EG-machinerichtlijn (98/37/EG); EG-laagspanningsrichtlijn (73/23/EWG) gewijzigd door 93/68/EWG; EG-richtlijn elektromagnetische verenigbaarheid (89/336/EWG) gewijzigd door 91/263/EWG, 92/31/EWG, 93/68/EWG

Toegepaste geharmoniseerde normen:

DIN EN 60335-1, DIN EN 60335-2-68, DIN EN 61000-3-2:1995, DIN EN 61000-3-3:1995, DIN EN 55014-2:1997, DIN EN 55014-1:1999

Toegepaste nationale normen:

Door interne maatregelen is er voor gezorgd dat de standaard-apparaten altijd beantwoorden aan de eisen van de actuele richtlijnen en de toegepaste normen.

De ondergetekenden handelen in opdracht en op volmacht van de bedrijfsleiding.

**DECLARACIÓN DE CONFORMIDAD DE LA UNIÓN EUROPEA**

Por la presente declaramos los abajo firmantes que la máquina designada a continuación cumple, tanto por su concepción y clase de construcción como por la ejecución que hemos puesto en circulación, las normas fundamentales de seguridad y protección de la salud formuladas en las directivas comunitarias correspondientes.

La presente declaración pierde su validez en caso de alteraciones en la máquina efectuadas sin nuestro consentimiento explícito.

Producto: aparato extractor pulverizador

Modelo: 1.101-xxx
Número de serie: (véase la placa de características del aparato, a rellenar por el cliente)

Directivas comunitarias aplicables:

Directiva comunitaria sobre máquinas (98/37/EG); Directiva comunitaria sobre equipos de baja tensión (73/23/EWG) modificada mediante 93/68/EWG; Directiva sobre compatibilidad electromagnética (89/336/EWG) modificada mediante 91/263/EWG, 92/31/EWG, 93/68/EWG

Normas armonizadas aplicadas:

DIN EN 60335-1, DIN EN 60335-2-68, DIN EN 61000-3-2:1995, DIN EN 61000-3-3:1995, DIN EN 55014-2:1997, DIN EN 55014-1:1999

Normas nacionales aplicadas:

Mediante una serie de medidas internas, queda asegurado que los aparatos y equipos de serie cumplan siempre las exigencias formuladas en las directivas comunitarias actuales y en las normas correspondientes a aplicar.

Los firmantes actúan autorizados y con poder otorgado por la dirección de la empresa

**CE - DECLARAÇÃO DE CONFORMIDADE**

Nós declaramos pelo presente instrumento que a máquina abaixo indicada corresponde, na sua concepção, fabricação bem como no tipo por nós comercializado, às exigências básicas de segurança e de saúde da directiva da CE.

Se houver uma modificação na máquina sem o nosso consentimento prévio, a presente declaração perderá a sua validade.

Produto: aparelho extractor de produto pulverizado

Tipo: 1.101-xxx

Número de série: (veja a placa de dados técnicos do aparelho, a preencher pelo cliente)

Directivas aplicáveis da CE:

Directiva de máquinas (98/37/EG); Directiva de baixa tensão (73/23/EWG) modificada pela 93/68/EWG; Directiva de compatibilidade electromagnética (89/336/EWG) modificada 91/263/EWG, 92/31/EWG, 93/68/EWG

Normas harmonizadas aplicadas:

DIN EN 60335-1, DIN EN 60335-2-68, DIN EN 61000-3-2:1995, DIN EN 61000-3-3:1995, DIN EN 55014-2:1997, DIN EN 55014-1:1999

Normas nacionais aplicadas:

Assegura-se, através de medidas internas da empresa, que os aparelhos de série correspondem sempre às exigências das directivas actualizadas da CE e às normas aplicadas.

Os abaixo assinados, actuam e representam através de procuração a gerência.

**Διάλυση πιστότητας εκ**

Εμείς, δηλώνουμε με την παρούσα, ότι το μηχάνημα που χαρακτηρίζεται παρακάτω, λόγω του σχεδιασμού και του τρόπου κατασκευής, όπως και λόγω της παραλλαγής που διατίθεται από μας στην αγορά, ανταποκρίνεται στις σχετικές βασικές απαιτήσεις ασφαλείας και υγείας των Οδηγιών ΕΚ. Σε περίπτωση αλλαγών στο μηχάνημα χωρίς προηγούμενη συνεννόηση μαζί μας, παύει να ισχύει η παρούσα δήλωση.

Προϊόν : Συσκευή ψεκασμού και αναρρόφησης

Τύπος:

1.101-xxx

Αρ. σειράς κατασκευής: (Βλέπε πινακίδα συσκευής, να συμπληρωθεί από τον πελάτη)

Σχετικές Οδηγίες ΕΚ:

Οδηγία ΕΚ σχετικά με τις μηχανές (98/37/EG); Οδηγία ΕΚ περί χαμηλής τάσης (73/23/EWG) που τροποποιήθηκε με την Οδηγία 93/68/EWG; Οδηγία ΕΚ περί ηλεκτρομαγνητικής συμβατότητας (89/336/EWG) που τροποποιήθηκε με την Οδηγία 91/263/EWG, 92/31/EWG, 93/68/EWG

Εναρμονισμένα πρότυπα που έχουν εφαρμοσθεί:

DIN EN 60335-1, DIN EN 60335-2-68, DIN EN 61000-3-2:1995, DIN EN 61000-3-3:1995, DIN EN 55014-2:1997, DIN EN 55014-1:1999

Εθνικά πρότυπα που έχουν εφαρμοσθεί:

Με ληφθέντα εσωτερικά μέτρα έχει εξασφαλισθεί, ότι οι συσκευές σειράς κατασκευής ανταποκρίνονται πάντα στις απαιτήσεις των επικείμενων οδηγιών ΕΚ και στα εφαρμοσθέντα πρότυπα. Οι υπογράφωντες ενεργούν με εντολή και κατόπιν εξουσιοδότησης της Γενικής Διεύθυνσης.

**EU-OVERENSSTEMMELSEERKLÆRING**

Hermed erklærer vi at nedenstående maskine på grund af sin udformning og konstruktion i den udførelse, i hvilken den sælges af os, overholder EU-direktivernes relevante, grundlæggende sikkerheds- og sundhedsmæssige krav.

Hvis maskinen ændres uden aftale med os, mister denne attest sin gyldighed.

Produkt: Sprøjteekstraktionsapparat

Type: 1.101-xxx

Serienummer: (se apparatskiltet, skal indsættes af kunden)

Relevante EU-direktiver:

EU-maskindirektiv (98/37/EG); EU-lavspændingsdirektiv (73/23/EG) som ændret ved 93/68/EG; EU-direktiv om elektromagnetisk kompatibilitet (89/336/EG) som ændret ved 91/263/EG, 92/31/EG, 93/68/EG

Harmoniserede standarder, der blev anvendt:

DIN EN 60335-1, DIN EN 60335-2-68, DIN EN 61000-3-2:1995, DIN EN 61000-3-3:1995, DIN EN 55014-2:1997, DIN EN 55014-1:1999

Nationale standarder, der blev anvendt:

Interne forholdsregler sikrer, at serieapparaterne altid opfylder kravene fra de aktuelle EU-direktiver og de standarder, der blev anvendt: Underskriverne handler på forretningsledelsens vegne og med dennes fuldmagt.

**EU-KONFORMITETSERKLÆRING**

Vi erklærer herved at maskinen som er beskrevet nedenfor, i konstruktion og udførelse tilsvarende markedsførte modell og er i overensstemmelse med de gjældende og grundlæggende sikkerheds- og helsekrav i EU-direktivet.

Denne erklæring mister sin gyldighed dersom maskinen ændres uden efter aftale med oss.

Produkt: Sprøjteekstraktionsapparat

Type: 1.101-xxx

Serienr.: (se typeskilt, fyles ud af kunden)

Gjældende EU-direktiv:

EU-direktiv for maskiner (98/37/EG); EU-direktiv for lavspænding (73/23/EG) ændret ved 93/68/EG; EU-direktiv for elektromagnetisk toleranse (89/336/EG) ændret ved 91/263/EG, 92/31/EG, 93/68/EG

Anvendte overensstemmende normer:

DIN EN 60335-1, DIN EN 60335-2-68, DIN EN 61000-3-2:1995, DIN EN 61000-3-3:1995, DIN EN 55014-2:1997, DIN EN 55014-1:1999

Anvendte nasjonale normer:

Gjennom interne tiltak er det sikret at serieproduserte maskiner alltid er i overensstemmelse med kravene i de aktuelle EU-direktiver og anvendte normer.

Undertegnede handler etter oppdrag og med fullmakt fra ledelsen.

**FÖRSÄKRAN OM ÖVERENSSTÄMMELSE**

Härmed försäkras vi att den enligt nedan angivna maskinen till konstruktion, byggnadsätt och i av oss levererat utförande motsvarar tillämpliga baskrav beträffande säkerhet och hälsa enligt EU-direktiven.

Vid ändringar på maskinen som icke avtalats med oss upphör denna försäkras att gälla.

Produkt: Sprutextraktionsapparat

Typ: 1.101-xxx

Tillverkningsnummer: (se typskylten, ifyllas av kunden)

Tillämpliga EU-direktiv:

EG maskindirektiv (98/37/EG); EG lågspänningsdirektiv (73/23/EG) ändrat genom 93/68/EG; EG direktiv för elöverkänslighet (89/336/EG) ändrat genom 91/263/EG, 92/31/EG, 93/68/EG

Tillämpade harmoniserade normer:

DIN EN 60335-1, DIN EN 60335-2-68, DIN EN 61000-3-2:1995, DIN EN 61000-3-3:1995, DIN EN 55014-2:1997, DIN EN 55014-1:1999

Tillämpade nationella normer:

Vi har genom interna åtgärder säkerställt, att serietillverkade maskiner alltid motsvarar aktuella EU-direktiv och tillämpade normer.

De undertecknade agerar på uppdrag av och med fullmakt av företagsledningen.

**EU-VAATIMUSTENMUKAISUUSVAKUUTUS**

Me vakuutamme, että alla mainittu tuote vastaa suunnittelultaan ja rakenteeltaan sekä valmistustavaltaan EU-direktiivien asianomaisia turvallisuus- ja terveysvaatimuksia.

Jos koneeseen tehdään muutoksia, joista ei ole sovittu kanssamme, tämä vakuutus ei ole enää voimassa.

Tuote: Ruiskutuslaite

Tyyppi: 1.101-xxx

Valmistusnumero: (katso laitekilpi, asiakas täyttää)

Asianomaiset EU-direktiivit:

EU-konedirektiivi (98/37/EG); EU-pienjännitedirektiivi (73/23/EG) muutettu 93/68/EG; EU-direktiivi sähkömagneettinen yhteensopivuus (89/336/EG) muutettu 91/263/EG, 92/31/EG, 93/68/EG

Sovelletut harmonisoidut normit:

DIN EN 60335-1, DIN EN 60335-2-68, DIN EN 61000-3-2:1995, DIN EN 61000-3-3:1995, DIN EN 55014-2:1997, DIN EN 55014-1:1999

Sovelletut kansalliset normit:

Sisäisin toimenpitein varmistetaan, että sarjat tuotantolaitteet vastaavat aina voimassa olevien EU-direktiivien vaatimuksia ja sovellettuja normeja.

Allekirjoittaneet toimivat yrityksen johdon toimeksiannosta ja valtuuttamina.

**AB - UYGUNLUK BEYANI**

Aşağıda belirtilen makinanın tasarımı ve yapılış şekli ve tarafımızdan piyasaya sürülen modeli ile ilgili ilkesel güvenlik ve sağlığı uygunluk açısından aşağıda belirtilen AB- Kurallarına uygunluğunu belirtiriz. Makında tarafımızdan onaylanmamış herhangi bir değişiklik yapılması halinde bu beyanat geçerliliğini kaybeder.

Produkt: Sprühextraktionsgerät

Model: 1.101-xxx
Seri No: (Cihaz üzerindeki levhaya bakın, müşteri tarafından yazılacak)

İlgili AB-Kuralı

AB-Makina kuralı (98/37/EG); AB-Alçak gerilim kuralı(73/23/EWG) değişik şekli 93/68/EG; AB-Kuralı elektromanyetik uygunluk (89/336/EG) değişik şekli 91/263/EG, 92/31/EG, 93/68/EG

Uygulanan uyulanmış normlar:

DIN EN 60335-1, DIN EN 60335-2-68, DIN EN 61000-3-2:1995, DIN EN 61000-3-3:1995, DIN EN 55014-2:1997, DIN EN 55014-1:1999

Uygulanan uyulanmış normlar:

Standart cihazların güncel AB-Kurallarına ve uygulanan normlara uygunluğu alınan dahili tedbirler sonucu daima sağlanmaktadır. Aşağıda imzası bulunan kişiler, işletme yönetiminin talimatı sonucu ve kendilerine verilen yetki ile hareket etmektedirler.

**EG - KONFORMİTASI NYILATKOZAT**

Ezennel kijelentjük, hogy az alábbiakban megnevezett gép az alapfondolata és típusa, valamint a forgalomba hozott kivitelezése miatt megfelel az alábbiakban felsorolt EG-irányelvek megfelelő alapvető biztonsági- és egészségügyi követelményeinek. Ez a nyilatkozat elvesztii az érvényességét egy a gépnek velünk nem egyeztetett változtatása esetén.

Termék:Permetező extraháló készülék

Typ: 1.101-xxx
Sorozatszám: (lásd készülékadattáblát, a vevő által beírni)

A megfelelő irányelvek

21/1998.(IV.17) IKIM & 14/1999.(III.31)GM 1999.04; 79/1997.(XII.31) IKIM 1999.04; 31.1999.(VI.6) GM-KHVM

Alkalmazott nemzeti szabványok:

DIN EN 60335-1, DIN EN 60335-2-68, DIN EN 61000-3-2:1995, DIN EN 61000-3-3:1995, DIN EN 55014-2:1997, DIN EN 55014-1:1999

Alkalmazott nemzeti szabványok:

A Szakmai szövetségek főszövetségének a seprőszívógépekre vonatkozó vizsgálati alapelvei. Belső intézkedések által biztosítva van, hogy a sorozatgyártású készülékek mindig az aktuális EG-irányelveknek és alkalmazott szabványoknak megfelelnek.

Az aláírók az üzletvezetés megbízására és meghatalmazása szerint járnak el.

**PROHLÁŠENÍ O SPLNĚNÍ SMĚRNIC EU**

Tímto prohlašujeme, že označený stroj vyhovuje po stránce své koncepce a konstrukce a také svým provedením příslušným požadavkům z hlediska bezpečnosti a ochrany zdraví při práci podle níže uvedených směrníc EU. Při úpravě stroje provedené bez našeho souhlasu ztrácí toto prohlášení svou platnost.

Produkt: Rozprašovací extrakční přístroj

Typ: 1.101-xxx
Sériové číslo: (viz přístrojový štítek, k zaznamenání pro zákazníka)

Související směrnice

170/97; 168/97; 169/97

Použité harmonizované normy:

DIN EN 60335-1, DIN EN 60335-2-68, DIN EN 61000-3-2:1995, DIN EN 61000-3-3:1995, DIN EN 55014-2:1997, DIN EN 55014-1:1999

Použité národní normy:

Kontrolní zásady Svazu průmyslových oborových společenstev pro zametací strojeInterní opatření zajišťují, že sériové vyráběné přístroje vyhovují aktuálním směrnici EU a použitým normám. Podepsané osoby jednají v pověření a se zplnomocněním vedení podniku.

**EU – POTRDILO O USTREZNOSTI**

Internimi ukrepi je bilo ugotovljeno, da serijsko preizvajani aparat odgovarjajo aktualnim navodilom EU in uporabljenim štandartom. Podpisane osebe se pogovarjajo v poverjenju in s pooblastilom vodstva podjetja.

Produkt: Razpršilni ekstrakcijski aparat

Tip: 1.101-xxx
Serijska številka: (viz aparatni štitek, k zabeleževanju za stranko)

Pripadna navodila EU

Navodila EU za stroje (98/37/EG); Navodila EU za opremo delujočo s nizko napetostjo (73/23/EG)

spremenjeno navodilom 93/68/EG; Navodila EU za elektromagnetično spojilnost (89/336/EG) spreminjeno navodilom 91/263/EG, 92/31/EG, 93/68/EG

Uporabljeni harmonizirani štandarti:

DIN EN 60335-1, DIN EN 60335-2-68, DIN EN 61000-3-2:1995, DIN EN 61000-3-3:1995, DIN EN 55014-2:1997, DIN EN 55014-1:1999

Uporabljeni narodni štandarti:

Kontrolna načela Zveze industrijskih obrtnih združb za pometalne stroje Internimi ukrepi je bilo ugotovljeno, da serijsko preizvajani aparat odgovarjajo aktualnim navodilom EU in uporabljenim štandartom. Podpisane osebe se pogovarjajo v poverjenju in s pooblastilom vodstva podjetja.

PL

OŚWIADCZENIE O ZGODNOŚCI Z NORMAMI WE

Niniejszym oświadczamy, że typ konstrukcyjny i koncepcja, jak również dostarczona przez nas wersja opisanej poniżej maszyny spełniają odnośnie, podstawowe wymagania, dotyczące bezpieczeństwa pracy i ochrony zdrowia, zawarte w wymienionych poniżej wytycznych WE. W przypadku nieuzgodnionej z nami modyfikacji maszyny oświadczenie niniejsze traci swoją ważność.

Produkt: spryskiwacz mgławicowy ekstrakcyjny

Typ: 1.101-xxx

Numer seryjny: (patrz tabliczka urządzenia, do naniesienia przez klienta)

Odnosne wytyczne WE

Wytyczne dotyczące maszyn WE (98/37/EG); Wytyczna WE dotycząca niskiego napięcia (73/23/EGW)

znowelizowana przez 93/68/EGW; Wytyczna WE dotycząca zgodności elektromagnetycznej (89/336/EGW) znowelizowana przez 91/263/EGW, 92/31/EGW, 93/68/EGW

Wykorzystane normy szarmonizowane:

DIN EN 60335-1, DIN EN 60335-2-68, DIN EN 61000-3-2:1995, DIN EN 61000-3-3:1995, DIN EN 55014-2:1997, DIN EN 55014-1:1999

Wykorzystane normy krajowe:

Zasady badań Głównego Związku Stowarzyszeń Zawodowych Rzemieślników w RFN dotyczące zamiatarek-odkurzaczy mechanicznych. Procedury wewnętrzzakładowe zapewniają, że urządzenia produkowane seryjnie zawsze odpowiadają wymaganiom aktualnych wytycznych WE i stosownych norm.

Podpisujący działając z polecenia zarządu firmy i posiadając jego pełnomocnictwo.

ROM

DECLARAȚIE DE CONFORMITATE PENTRU COMUNITATEA EUROPEANĂ

Prin prezenta declarăm că mașina menționată mai jos corespunde în versiunea pusă de noi în circulație în ceea ce privește conceperea ei și modul de construcție cerințelor directivelor fundamentale corespunzătoare ale Comunității Europene referitoare la siguranță și sănătate enumerate mai jos. În cazul unei modificări a mașinii asupra căreia nu există un acord cu noi, prezenta declarație își pierde valabilitatea.

Produs: Aparat de extracție prin pulverizare

Tipul: 1.101-xxx

Nr. de serie: (a se vedea plăcuța aparatului, se va înscrie de către client)

Directive corespunzătoare ale Comunității Europene

Directive ale Comunității Europene referitoare la mașini (98/37/EG); Directivă a Comunității Europene referitoare la joasa tensiune (73/23/EGW)

modificată prin 93/68/EGW; Directivă a Comunității Europene referitoare la compatibilitatea electromagnetică (89/336/EGW) modificată prin 91/263/EGW, 92/31/EGW, 93/68/EGW

Norme armonizate folosite:

DIN EN 60335-1, DIN EN 60335-2-68, DIN EN 61000-3-2:1995, DIN EN 61000-3-3:1995, DIN EN 55014-2:1997, DIN EN 55014-1:1999

Norme naționale folosite:

Principii fundamentale de control ale Asociației principale a Cooperativei profesionale industriale Mașini de măturare și aspirare Prin măsuri interne se asigură ca aparatele produse în serie să corespundă întotdeauna directivelor actuale ale Comunității Europene și normelor aplicate. Semnatarii acționează din însărcinarea și cu împuternicirea conducerii companiei.

RUS

ЕС – ЗАЯВЛЕНИЕ О СООТВЕТСТВИИ

Данным мы подтверждаем, что описываемая ниже машина по своему проектированию и конструкции, а также выпускаемая нами модель, отвечают специальным основным требованиям по безопасности и здравоохранению, содержащимся в нижеперечисленных директивах ЕС. При несогласованном с нами изменении машины данное заявление теряет силу.

Produkt: Sprghextraktionsgerdt

Тип: 1.101-xxx

Серийный номер: (см. фирменную табличку на приборе, заполняемую клиентом)

Специальные директивы ЕС

Директивы ЕС по машинам (98/37/EG); Директивы ЕС по низкому напряжению (73/23/EGW) заменены на 93/68/EGW; Директивы ЕС по электромагнитной совместимости (89/336/EGW) заменены на 91/263/EGW, 92/31/EGW, 93/68/EGW

Использованные национальные стандарты:

DIN EN 60335-1, DIN EN 60335-2-68, DIN EN 61000-3-2:1995, DIN EN 61000-3-3:1995, DIN EN 55014-2:1997, DIN EN 55014-1:1999

Использованные национальные стандарты:

Основные положения по проведению контроля Главного союза профсоюзов работников производственной сферы (уборочные вакуумные машины). В результате проведенных внутренних мероприятий было установлено, что серийные приборы всегда соответствуют текущим директивам ЕС и использованным нормативам.

Лица, поставившие свои подписи, действуют по заданию руководства предприятия и обладают всеми полномочиями.

SK

EG – PREHLASENIE O ZHODE

Týmto prehlasujeme, že tuná uvedený stroj svojím zložením, typom konštrukcie a vzhľadom, ktorý sme uviedli do prevádzky, zodpovedá príslušným základným bezpečnostným a zdravotníckym nárokom dolu uvedených smerníc ES. V prípade akejkoľvek nepovolenej zmeny na stroji ztráca toto prehlásenie platnosť

Výrobok: Rozprašovací extrakčný prístroj

Typ: 1.101-xxx

Číslo série:

(viz štítok na prístroji, zapíše zákazník)

Príslušné smernice ES, ES-smernica strojov (98/37/ES);

Smernica ES pre nízke napätie (73/23/EGW) zmenená podľa 93/68/EGW;

ES – smernica pre elektromagnetickú kompaktnosť (89/336/EGW) zmenená podľa 91/263/EGW, 92/31/EGW, 93/68/EGW

Použité harmonizačné normy:

DIN EN 60335-1, DIN EN 60335-2-68, DIN EN 61000-3-2:1995, DIN EN 61000-3-3:1995, DIN EN 55014-2:1997, DIN EN 55014-1:1999

Použité národné normy:

Skúšobné zásady hlavného sväzu odborovej profesnej organizácie

Zametací a vysávací stroj

Na podklade interných opatrení sa ručí, že sériové prístroje vždy zodpovedajú nárokom aktuálnych smerníc ES a použitým normám. Podpisujúce osoby rokujú z poverenia a na základe plnej moci vedenia spoločnosti.

HR**IZJAVA O SUGLASNOSTI**

Ovime izjavljujemo, da stroj opisan u nastavku na temelju njegove koncepcije i konstrukcije kao i izvedbe, koju smo stavili u prodaju, odgovara dotičnim osnovnim sigurnosnim i zdravstvenim zahtjevima nadalje navedenih EZ-odredaba. U slučaju promjena na stroju, koje nisu dogovorene s nama, ova izjava gubi na svojoj važnosti.

Proizvod: Prskajući ekstrakcijski uređaj

Tip: 1.101-xxx

Serijski broj: (Vidi natpisnu pločicu, upisuje klijent)

Relevantne EU-smjernice

EU-smjernica za strojeve (98/37/EG);

EU-smjernica za niski napon (73/23/EWG) izmijenjena od strane 93/68/EWG;

EU-smjernica za elektromagnetsku podnošljivost (89/336/EWG) izmijenjena od strane

91/263/EWG, 92/31/EWG, 93/68/EWG

Sprovedene harmonizirane norme:

DIN EN 60335-1, DIN EN 60335-2-68, DIN EN 61000-3-2:1995, DIN EN 61000-3-3:1995,

DIN EN 55014-2:1997, DIN EN 55014-1:1999

Navedene nacionalne norme:

Ispitna načela Glavne udruge gospodarskog strukovnog udruženja za zbrinjavanje otpada usisavačima za smeče

Unutarnjim mjerama je osigurano da serijski uređaji uvijek odgovaraju zahtjevima aktualnih EU-smjernica i sprovedenih normi. Potpisnici djeluju u ime i s punomoćju rukovodstva.

SR**EU – IZJAVA O SKLADU SA PRAVILNICIMA**

Ovim izjavljujemo da je mašina navedena u nastavku na osnovu svoje koncepcije i načina gradnje kao i izvedbe, koju smo mi izneli u promet, odgovara relevantnim osnovnim zahtjevima sigurnosti i zdravlja dole navedenih EU-pravilnika. Pri promeni, koja nije sprovedena u dogovoru s nama, ova izjava gubi važnost.

Proizvod: Uređaj za odvajanje prskanjem

Tip: 1.101-xxx

Serijski broj: (vidi pločicu uređaja, kupac treba da upiše)

Relevantni EU-pravilnici

EU-mašinski pravilnik (98/37/EG);

EU pravilnik za niski napon (73/23/EWG) izmenjen od strane 93/68/EWG;

EU-pravilnik za elektromagnetsku podnošljivost (89/336/EWG) izmenjen od strane 91/263/EWG, 92/31/EWG, 93/68/EWG

Primenjene usklađene norme:

DIN EN 60335-1, DIN EN 60335-2-68, DIN EN 61000-3-2:1995, DIN EN 61000-3-3:1995,

DIN EN 55014-2:1997, DIN EN 55014-1:1999

Primenjene nacionalne norme:

Ispitne osnove Glavnog Saveza poslovnog Udruženja Struke za mašine za čišćenje i usisavanje. Unutrašnjim merama je osigurano da serijski uređaji uvek odgovaraju zahtevima aktualnih EU-pravilnika i sprovedenih normi. Potpisnici dejstvuju u ime i s punomoćju rukovodstva.

BG**ДЕКЛАРАЦИЈА ЗА КОНФОРМИЗЪМ НА ЕО**

С това ние потвърждаваме, че въз основа на нейното планиране и вид на производство долупосочената машина отговаря на приведените по-долу директиви на ЕО, както и на въведеното от нас изпълнение на надлежащите основни изисквания за сигурност и здравословно състояние. При промяна на машината, несъгласувана с нас, тази декларация загубва своята валидност.

Продукт: пръскателно-екстрационен уред

Тип: 1.101-xxx

Сериен номер: (виж табела на уреда, да се нанесе от клиента)

Надлежащи директиви на ЕО

Направляваща линия за машини на ЕО (98/37/EG);

Направляваща линия за ниско напрежение на ЕО (73/23/EWG) променена от 93/68/EWG;

направляваща линия на ЕО за електро-магнетна съвместимост (89/336/EWG) променена от 91/263/EWG, 92/31/EWG, 93/68/EWG

Приложни съвместни норми:

DIN EN 60335-1, DIN EN 60335-2-68, DIN EN 61000-3-2:1995, DIN EN 61000-3-3:1995,

DIN EN 55014-2:1997, DIN EN 55014-1:1999

Приложни национални норми:

Контролни принципи на Главния съюз на занаятчийското професионално сдружение смукателни машини за метене.

Чрез вземане на вътрешни мерки се обезпечава, че уредите със серийно производство винаги отговарят на изискванията на актуалните директиви на ЕО и на приложните норми. Долуподписаните действат по поръчение и по упълномощение на ръководството.

The logo consists of a small square icon with a stylized 'K' inside, followed by the word 'KÄRCHER' in a bold, sans-serif font.

5.957-598 (09/00)

Alfred Kärcher Kommanditgesellschaft. Sitz Winnenden. Registergericht: Waiblingen, HRA 169.
Persönlich haftende Gesellschafterin. Kärcher Reinigungstechnik GmbH. Sitz Winnenden, 2404
Registergericht Waiblingen, HRB
Geschäftsführer: Dr. Bernhard Graf, Roland Kamm,
Herbert Konhäusner
stellv.: Hartmut Jenner, Thomas Schöbinger

Alfred Kärcher GmbH & Co.
Cleaning Systems
Alfred-Kärcher-Straße 28-40
P.O.Box 160
D-71349 Winnenden
Tel.: ++49 7195 14-0
Fax : ++49 7195 14-2212

Three handwritten signatures in black ink are shown above a horizontal line. From left to right, they appear to be 'B. Graf', 'A. Reiser', and 'Thomas Schöbinger'.

(Graf

Reiser

Schöbinger)

| | | | |
|---|--|---|--|
| <p>A Alfred Kärcher Ges. m.b.H. Lichtblaustraße 7 A-1220 Wien</p> | <p>CZ Kärcher spol. S. r. a. Za Mototschnou 155 00 Praha – Stodůlky</p> | <p>GB Kärcher (U.K.) Ltd. Kärcher House Beaumont Road Banbury Oxon, OX 16 7TB</p> | <p>N Kärcher A/S Gjerdrumsvei 4 Postboks 94, Grefsen N - 0409 Oslo</p> |
| <p>AUS Kärcher (Pty.) Ltd. 2/158 Browns Road Noble Park 3174 Melbourne, Vict.</p> | <p>D Alfred Kärcher GmbH & Co Vertrieb Deutschland Friedrich - List - Straße 4 D - 71364 Winnenden</p> | <p>GR Kärcher S.A. Cleaning Systems 99 Aristoutelous & Ioanninon GR - 136 71 Aharnes</p> | <p>P Neoparts Comercio e Indústria Automovel, Lda Largo Vitorino Damásio. 10 1200 Lisabon</p> |
| <p>B, L. NL Kärcher Benelux Industrieweg 12 2320 Hoogstraden</p> | <p>DK Kärcher A/S Gejihavegaard 5 DK – 6000 Kolding</p> | <p>H Kärcher Hungaria KFT Budapest XXI Gyepsor u. 1 P.O. Box 83 1751 Budapest</p> | <p>PL Kärcher Poland Ltd. Sp. zo. o. Ul. Stawowa 140 31 - 346 Kraków</p> |
| <p>BR Kärcher Industria e Comércio Ltda. Av. Prof. Benedito Montenegro n°419 Paulinia – Estado de Sao Paulo CEP 13.140-000</p> | <p>E Kärcher S.A. Pol. Industrial Font del Radium Calle Doctor Trueta 6-7 E - 08400 Granollers (Barcelona)</p> | <p>HK Kärcher Ltd. Unit 10, 17/FL. APEC Piazza 49 Hoi Yuen Road Kwun Tong, Kowloon</p> | <p>S Kärcher AB Box 24 S - 42502 Hisings - Kärra</p> |
| <p>CDN Kärcher Cleaning Systems Inc. 1770 Alstep Drive Mississauga, Ontario L5S1W1</p> | <p>F Kärcher S.A. Z.A. des Petits Carreaux 5, avenue des Coquelicots F - 94865 Bonneuil s. Marne/CEDEX</p> | <p>I Kärcher S.p.A. Via Elvetia 4 I - 25050 Cantello (VA)</p> | <p>USA Alfred Kärcher Inc. P.O. Box 6510 1600 Cottontail Lane Somerset, NJ 08875</p> |
| <p>CH Kärcher Variorapid AG Industriestr. 16 CH - 8101 Dällikon</p> | <p>FIN Kärcher Oy Yrittäjätie 17 FIN - 01800 Klaukkala</p> | <p>J Kärcher (Japan) Co., Ltd. Irene Kärcher Building No. 2, Matsusaka-Daira 3-chome Taiwa-cho, Kurokawa-gun Miyagi, 981-34, Japan</p> | <p>ZA Kärcher (Pty.) Ltd. P.O. Box 2417 Kempton Park 1620</p> |



uzzi 100



NT 702 Eco



T 201



BR Trike



KMR 1000 T



HDS 798 C



BR Vario



KSM 690 profi



HD 650